

# PROMOTIE SPECIALITEITEN & MATERIEEL

Acties geldig tot **15 aug 2023**

**DEL RUE**  
BOUWMARKT  
uniconstruct-NETWERK

Bouwmarkt Delrue

Ringlaan 49  
B-8480 Ichtegem

Vraag zeker ook prijs  
voor wapening,  
netten of balkstaal!

tel +32 51 59 11 99

email [info@groupdelrue.be](mailto:info@groupdelrue.be)  
websites [www.groupdelrue.be](http://www.groupdelrue.be)  
[www.uniconstruct.be](http://www.uniconstruct.be)

uniconstruct

## Barbecue-actie

Ontvang uw GRATIS Big Grill.

Bij aankoop van 3500 euro (mix van de verschillende producten uit deze folder) (Big Grill Barbecue t.w.v. -)



\*Actie beperkt tot 1 grill per firma

### GRATIS Werf-barbecue!

Spaar uw gratis BIG GRILL werfbarbecue. Maak indruk op uw gasten en verras hen met uw kookkunsten!

Vooraf kan u deze fantastische grill ook afsluiten en gebruiken als statafel

In de late uurtjes toert u hem gewoon om tot vuurkorf ...

### Sympafix geschoten isolatiebevestiging ISO200

- Compacte gasschietamer met hoge prestaties
- Geleverd in koffer met 2 Li-ion accu's en snellader
- Capaciteit van 7200 schoten per acculading en 1100 schoten per gaslading
- Pluggen voorzien van gehard stalen nagels  $\varnothing$  3,2 / 2,8 mm
- Breed assortiment pluggen voor isolatiediktes van 60 tot 200 mm
- Geschikt voor bevestiging op alle volle bouwmaterialen (beton, kalkzandsteen, vol metselwerk, ...)
- Inzetbaar voor het bevestigen van nagenoeg elk isolatiemateriaal
- 4 x snellere montage dan met traditionele isolatiepluggen



Contacteer ons voor uw beste prijs



Per aankoopscijf van 1000 pluggen  
1 gaslading gratis

	art.	omschrijving	aantal stuks
	1104492	gasbus	1
	1181519	isolatieplug 25 mm	50
	1181520	isolatieplug 50 mm	50
	1181518	isolatieplug 60 mm	50
	1153219	isolatieplug 75 mm	50
	1153220	isolatieplug 80 mm	50
	1153221	isolatieplug 90 mm	50
	1153222	isolatieplug 100 mm	50
	1153223	isolatieplug 120 mm	25
	1181521	isolatieplug 140 mm	25
	1181522	isolatieplug 150 mm	20
	1181523	isolatieplug 160 mm	25
	1225040	isolatieplug 180 mm	25
	1181524	isolatieplug 200 mm	25

**Grill TIME !!!**  
Haal uw GRATIS Big Grill Barbecue op



**Big Grill BBQ**  
t.w.v.-

### BBQ Big Grill 200 liter, vuurkorf en statafel in één

- Big Grill is een barbecue geproduceerd vanuit een olievat van 200 liter. Het kan dienst doen als barbecue, vuurkorf en statafel in één.
- De Big Grill is een multifunctionele houtskool barbecue met een echte "werfuitstraling". Hij is robuust, oogt mooi, en vooral makkelijk in gebruik. Hij is tevens te gebruiken als vuurkorf en als statafel. Ideaal voor uw "werkfeestje".

- Materiaal mand: geperforeerd staal
- Hoogte: 87 cm
- Breedte: 57 cm
- Diameter rooster: 55 cm
- Gewicht: 15 kg
- Geleverd met deksel voor proper afsluiten en gebruik als statafel
- art.: [1230909](#)



Barbecue-actie

### Reglement

- Gatis Big Grill, per aankoopscijf van 3500 euro (mix van de verschillende deelnemende\* producten uit deze folder).
- \*: al de deelnemende producten zijn aangeduid met dit BBQ-actie-logo
- De bbq dient zelf opgehaald te worden in het verkooppunt.



### Watertank op pallet - 1000 liter

- Nieuwe Intermediate Bulk Container voor opslag en vervoer van verschillende vloeistoffen
- Transparante HDPE binnenblaas met bovenaan deksel en onderaan geïntegreerde uitlooparmatuur + vlinderklep
- Ommanteld met stevige verzinkte buisconstructie
- Perfect stapelbaar
- Uitlooparmatuur voorzien van een te verwijderen aluminium seal (originaliteitsgarantie) en verzegelbare dop
- Uiterst hygiënische constructie
- Groot etikettenschild voor vermelding inhoud
- Vulopening:  $\varnothing$  150 mm
- Uitloop:  $\varnothing$  50 mm (pcp dichting)
- Volume: 1000 liter
- Kleur: transparant



art.	pallet	afmeting (lxbxh)	gewicht
1096404	kunststof (HDPE) / nieuw	120 x 100 x 117 cm	53 kg
1230009	kunststof (HDPE) / re-used	120 x 100 x 117 cm	53 kg

### 18V - Accu kitpistool

- Maximale spuitdruk: 5000N
- Spuitsnelheid: 0-28mm/sec
- 18V li-ion batterij - 2 Ah
- Gewicht: 2,1 kg
- + koffer, lader, accu, veiligheidsbril, kokerhouder cpl 300 ml en 600 ml
- art.: [115316](#)



Contacteer ons voor uw beste prijs



### Cirkelzaag 86 mm

- Zaagdiepte: 86 mm
- Zaagblad ø 235 mm
- Krachtige motor, uiterst stil - 2000W
- Toerental: 5200 t.p.m.
- Blaast zaagsel weg
- Stofzuigadapter
- Gewicht: 7,2 kg
- + koffer, zaagblad, langseleider en zijhandvat
- art.: [1158507](#)

**+ GRATIS**  
2de zaagblad  
235 mm  
18 tands

Contacteer ons voor uw beste prijs



**AANRADER**  
prijs / kwaliteit

### 18V - 2-delige voordeelset

- DCD996 - 18V XRP Brushless klopboor- & schroefmachine
- DCF887 - 18V XR Brushless slagschroevendraaier
- 3 x XR li-ion 18V accu 5.0 Ah
- + koffer, lader
- art.: [1194058](#)



Contacteer ons voor uw beste prijs



### 18V - Haakse slijper 125 mm met rem

- Koolborstelloze motor met een hogere efficiency en een langere levensduur
- Variabel toerental: 3500 / 4500 / 6500 / 9000 t.p.m.
- Gewicht: 1,85 kg
- art.: [1185531](#)

- Snellader
- 2 x 18V Li-ion accu 5.0 Ah
- art.: [1180323](#)



Contacteer ons voor uw beste prijs



+

art.: [1180323](#)

### 18V - Afkorttrekzaag

- Koolborstelloze motor met een hogere efficiency en een langere levensduur
- Toerental: 5500 t.p.m.
- Zaagblad: 190 mm
- Kantelbaar (l/r): 48° / 48°
- 90°/90°: 66 x 245 mm
- 90°/45°: 23 x 245 mm
- 45°/90°: 66 x 155 mm
- 45°/45°: 16 x 175 mm
- Gewicht: 12,9 kg
- art.: [1206033](#)

- Snellader
- 2 x 18V Li-ion accu 5.0 Ah
- art.: [1180323](#)

Contacteer ons voor uw beste prijs



art.: [1180323](#)

### 54V - XR - Combihamer SDS+

- Elektronische anti-rotatietechnologie (UTC)
- Slagkracht 3,5 J
- Toerental: 1000 t.p.m.
- Slagen: 4480 s.p.m.
- Cap. hout: 30 mm

- Cap. beton: 30 mm
- Cap. metaal: 13 mm
- 2 x 54V XR li-ion accu 9.0 Ah
- + koffer, snellader, riemhaak en verstelbare zijhandgreep
- art.: [1131278](#)

Contacteer ons voor uw beste prijs



**54V XR**

### Laspost - Invert 160 P

- Instapreeks voor laswerkzaamheden op verplaatsing.
- Gemakkelijk te transporteren in slagvaste ABS werkzaamheden
- Geleverd inclusief lasset
- Elektrodelassen wordt gemakkelijk dankzij de gelijkstroombron en de "hotstart"
- Instelbereik: 5 - 160 A
- Hotstart: ja
- Zekeringen: T 16 A
- Ingangsvermogen: 4,7 kW
- Afmetingen: 260 x 120 x 170 mm
- Gewicht: 4,20 kg
- art.: [1002411](#)

Contacteer ons voor uw beste prijs



### Laspost - Invert 200 P

- Professioneel MMA lastoestel met de laatste invertertechnologie voor het lassen van elektroden tot max. 5 mm of 4 mm elektroden met reserve
- Elektrodelassen wordt eenvoudig dankzij de gelijkstroombron (DC) en warme start (hotstart)
- Leveringsomvang: massakabel, elektrodekabel, draagriem en koffer
- Instelbereik: 10 - 200 A
- Hotstart: ja
- Zekeringen: 16 A
- Ingangsvermogen: 7 kW
- Afmetingen: 120 x 210 x 270 mm
- Gewicht: 5 kg
- art.: [1000448](#)

Contacteer ons voor uw beste prijs



### Laselektroden staal 3,25 mm

- Last in alle standen, geschikt voor onderhoudslaswerken
- Elektrode kan gespleet worden waardoor men ook op moeilijk bereikbare plaatsen kan lassen
- Zeer goede ontsmetkwaliteiten
- Zeer gemakkelijk slak te verwijderen
- Laselektrode 3,25 mm
- Gewicht: 2,5 kg
- Aantal: 90
- Lasroom: 130 Amp
- art.: [1002074](#)

Contacteer ons voor uw beste prijs



### Contimac compressor 8 bar - 24 l. tank

- Deze compressor is de ideale partner voor lichte werkzaamheden op verplaatsing
- De compressor wordt aangedreven door een 2-polige inductiemotor met een toerental van 2850 t.p.m. (50Hz)
- Air input: 250 liter / minuut
- Max. druk: 8 bar
- Ketel: 24 liter
- Vermogen: 2 PK
- Afmeting: 590 x 310 x 650 mm
- art.: [1163012](#)

Contacteer ons voor uw beste prijs



### Contimac compressor - 10 bar - 20 l. tank

- Traagdraaiende, oliegesmeerde zuigercompressor met 2 cilinders in V-formatie.
- Ideaal voor werkzaamheden op verplaatsing
- Zeer laag toerental: 1400 t.p.m. (trillingsarm en stil)

- Air input: 380 liter / minuut
- Max. druk: 10 bar
- Ketel: 20 liter / Vermogen: 3 PK
- Afmeting: 520 x 430 x 790 mm
- art.: [1144822](#)

Contacteer ons voor uw beste prijs



### Proxxon gereedschapskoffer - L-Boxx

- Gevulde ABS-kunststof koffer.
- Proxxon steek - ringsleutel: 6 - 7 - 8 - 9 - 10 - 11 - 12 - 13 - 14 - 15 - 16 - 17 - 18 - 19 - 21
- Proxxon doppenset: 8 - 10 - 11 - 12 - 13 - 14 - 15 - 16 - 17 - 18 - 19 - 21 - 22 - 24 + nodige sleutels en verlengstukken
- 2 ratelsleutels: 10x13 - 17x19
- Inbussleutelset / Torx-sleutelset / Knipex universele tang en waterpomptang / bankhamer ...
- Schroevendraaierset 7 stuks
- Voltage tester
- art.: [1156877](#)

Contacteer ons voor uw beste prijs





### Gasschiethamer voor beton en staal GT/C45

- Ontworpen voor droge afbouw en installatiewerk
- Onderhoud was nog nooit zo eenvoudig
- Robuust ontwerp minimaliseert onderhoudstijd en kosten
- Breed programma nagels voor veel toepassingen
- Geoptimaliseerde accupositie voor betere balans
- Geschikt voor nagels tot 45 mm
- Magazijn capaciteit van 40 nagels
- Magazijn verwijderbaar
- Traploze diepteinstelling
- Inclusief 2 accu's en snellader
- Indicatie lampje voor accu capaciteit



art.: [1150160](#)

### Gasschiethamer voor hout GT/W100

- Compact apparaat met hoge prestaties
- Traploze diepteinstelling voor optimale penetratie van de nagel
- Verwijderbaar magazijn
- In combinatie met Sympafix gasbusen inzetbaar vanaf -10°C
- Geschikt voor nagels van 63 mm tot 100 mm
- Accu capaciteit van 7200 schoten per volle accu
- Inclusief 2 accu's en snellader
- Indicatie lampje voor accu capaciteit



art.: [1144744](#)

### Doorsteekanker TB1-PLUS

- ETA optie 1 goedkeuring voor gebruik in gescheurd en ongescheurd beton
- Goedgekeurde range: M8, M10, M12 en M16
- Doorlopende draad verschaft optimale flexibiliteit in klemdiktes en toepassingen
- Gegarandeerde veilige plaatsing dankzij duidelijke kleur-markering van de vereiste goedgekeurde plaatsingsdiepte
- Geharde RVS clip: het onderdeel van het anker dat zorgdraagt voor de eigenlijke belastbaarheid is niet onderhevig aan corrosie
- Verhoogde draadvrije kop garandeert inslaan van het anker zonder beschadiging van de schroefdraad
- Afgeronde conus: zelfrichtend in het boorgat
- Steile hellingshoek van de anker-conus zorgt voor snellere grip bij montage
- F120 brandgoedkeuring



art.	omschrijving	boordiameter	lengte	max. klemdikte	Ø doorvoergat	verpakking
		mm	mm	mm	mm	stuks
<a href="#">1104305</a>	10/20x100	10	100	20	12	50
<a href="#">1104307</a>	10/40x120	10	120	40	12	50
<a href="#">1104311</a>	12/15x100	12	100	15	14	50
<a href="#">1104312</a>	12/30x115	12	115	30	14	25
<a href="#">1104313</a>	12/50x135	12	135	50	14	25
<a href="#">1104314</a>	12/80x165	12	165	80	14	25
<a href="#">1104316</a>	12/100x185	12	185	100	14	25
<a href="#">1104320</a>	16/40x150	16	150	40	18	20

### Betonschroeven SB2-PLUS

- Zwaarlast schroefanker zonder losse componenten
- ETA optie 1 goedkeuring voor gescheurd en ongescheurd beton
- Diameter en lengte identificatie op de kop
- Doorsteek montage
- Eenvoudige identificatie boordiameter en buitendraaddiameter: bijvoorbeeld 8 (10)
- Voordelen:
  - Snelle installatie; boren en vastschroeven!
  - Vertanding onder de kop voor betere fixatie van het werkstuk
  - Demonteerbaar en herbruikbaar
  - Esthetische afwerking
  - Geschikt voor kleine randafstanden



art.	omschrijving	boordiameter	lengte	kopdikte	max. klemdikte	steuellaat	verpakking
		mm	mm	mm	mm	mm	stuks
<a href="#">1104279</a>	8(10)x10/75	8	75	19	10	13	50
<a href="#">1104280</a>	8(10)x35/100	8	100	19	35	13	50
<a href="#">1104282</a>	10(12)x20/75	10	75	23	20	15	50
<a href="#">1104283</a>	10(12)x25/100	10	100	23	25	15	50
<a href="#">1104284</a>	10(12)x45/120	10	120	23	45	15	25
<a href="#">1104285</a>	12(14)x5/75	12	75	27	5	16	25
<a href="#">1104286</a>	12(14)x5/100	12	100	27	5	16	25
<a href="#">1104287</a>	12(14)x55/150	12	150	27	55	16	20

### DUOPOWER - L-Boxx

L-boxx gevuld met 910 pluggen. Deze box bevat de 5 meest gebruikte maten van de Fischer DuoPower plug.

#### Voordelen:

- De combinatie van 2 materialen en 3 werkingsprincipes maakt de DUOPOWER de juiste plug voor alle omstandigheden. De plug activeert het optimale werkingsprincipe - spreiden, vouwen, knopen - afhankelijk van de ondergrond.
- Best mogelijke terugkoppeling van de plug, het is duidelijk voelbaar wanneer de schroef goed is aangedraaid.
- Het compacte formaat vermindert het boorwerk en bespaart u tijd én geld.
- De dunne kraag voorkomt dat de plug in het boorgat verdwijnt bij gebruik in holle wanden, terwijl doorsteekmontage nog steeds mogelijk blijft.
- De anti-rotatieblokkjes voorkomen dat de plug tijdens montage in het boorgat meedraait.

#### Leveringsomvang:

- 430x DuoPower 6x30
- 110x DuoPower 6x50
- 180x DuoPower 8x40
- 120x DuoPower 8x65
- 70x DuoPower 10x50
- art.: [1225195](#)

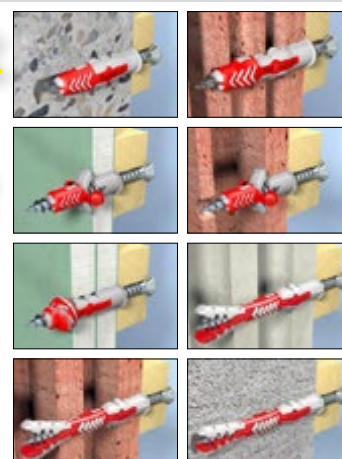

### Chemisch anker C100-PLUS - BOX actie

- Snel uithardend vinylster anker met hoge prestaties.
- ETA optie 1 goedkeuring voor ankerstangen diameter 8-30 en wapening diameter 8-32 in gescheurd en ongescheurd beton.
- ETA goedkeuring voor het achteraf plaatsen van wapening.
- ETA goedkeuring voor metselwerk.
- Goedkeuring voor water gevulde boorgaten.
- Goedgekeurd voor bovenhoofdse montage.
- Ontwikkeld voor vrijwel iedere toepassing draaieind en wapening, beton en metselwerk, droge en water gevulde boorgaten.
- Goedgekeurd voor temperaturen vanaf -10C.
- Goedgekeurd voor gebruik met standaard commerciële draaieinden en wapening.
- Express uitvoering voor snelle uithardingstijden.
- Artic uitvoering voor gebruik in zeer koude omstandigheden.



20 kokers  
300 ml  
-/st  
+ GRATIS BOX

Contacteer ons voor uw beste prijs



art.	koker	Aantal	ACTIEPRIJS STOCKBOX (20 kokers)	normale prijs / koker	actieprijs per koker (afname per 20 stuks)
1104663	300 ml	20 st	Contacteer ons voor uw beste prijs		
1104664	420 ml	20 st			

### UC Gunfoam Low Expansion

- Professioneel PU schuim van de hoogste kwaliteit.
- Binnen en buiten in bouwen industriële sector voor nieuwbouw- en renovatie-projecten.

#### Toepassing:

- Het nauwkeurig afdichten en opvullen van aansluitvoegen en naden zoals aansluitingen tussen muur en plafond en bij prefabelementen.
- Tevens geschikt om doorvoeringen af te dichten.
- Het opvullen van monteer- en stelruimten zoals tussen raam- en deurkozijn en muur.
- Inhoud: 750 ml (12 kokers per doos)

#### Inhoud set:

- 36x gunfoam - art.: [1164062](#)
- 1x PU cleaner - art.: [1225192](#)
- 1x pro pistool - art.: [1210629](#)

ACTIESET  
36 kokers  
+  
PU cleaner  
+  
Pro pistool



Contacteer ons voor uw beste prijs

Contacteer ons voor uw beste prijs

### UC PU cleaner

- Actieve reiniger voor het verwijderen van vers PU-schuim en/of reinigen van montagepistolen.
- Dubbel gebruik: je kan de bus op je pistool schroeven om het pistool te reinigen, of door het mondstukje te monteren kan je de bus gebruiken om te vernevelen op vers gemorst pu schuim
- Ook geschikt voor verf- en lijmresten, vet, olie en was
- Inhoud: 500 ml
- art.: [1225192](#)



### Rectavit Easy Fix - 870 ml

#### Geschikt voor:

- Het verlijmen van isolatiepanelen (PUR, PIR, XPS, EPS, PF, rotswol, glaswol, ...)
- Het verlijmen van gipskartonplaten op de muur of houten raamwerk
- Verlijmen van cellenbetonblokken
- Plaatsen van elektriciteitsdoosjes

#### Voordelen:

- 30% tijdswinst in vergelijking met de traditionele systemen
- Gebruiksklaar, geen poederrijm mengen, zeer snelle afwerking
- Pleisteren na 1u
- 1 bus = 35 kg poederrijm
- 1 bus = 17 m² plaatmateriaal
- 870 ml - art.: [1156878](#)

#### Ook verkrijgbaar:

- Easy Fix Turbo
- 750 ml - art.: [1179397](#)



Contacteer ons voor uw beste prijs



11 + 1  
GRATIS

### Actie TEC7



#### Eigenschappen:

- Alles in één: vervangt montagelijm, houtlijm, pu-lijm, siliconenkit, sanitairkit, acrylaatkit ...
- Supersterk, blijvend elastisch en direct overschilderbaar

#### Toepassingen:

- Alles verlijmen, monteren en afdichten
- Unieke hechting op bijna alle materialen, zelfs op vochtige ondergrond



Contacteer ons voor uw beste prijs



ACTIE-  
PRIJS  
én  
11 + 1  
GRATIS



art.	kleur	normaal	in actie
1000210	wit		Contacteer ons voor uw beste prijs
1000211	grijs		
1000209	zwart		
1000212	bruin		
1000213	beige		

### WD-40

#### Multifunctioneel:

- Maakt verroeste schroeven en moeren los
- Kruipt onder vochtigheid, hars, teer en vuil
- Reinigt en smeert alle soorten gereedschap
- Maakt vastzittende en moeizaam lopende verbindingen los
- Laat een dunne bescherm laag achter en beschermt tegen corrosie
- Smart-straw

- 450 ml. - art.: [1160885](#)



Contacteer ons voor uw beste prijs







Gratis officiële  
Soudal - Quick-Step  
bidon



**SOUDAL**



**BUILD THE FUTURE**

## Universele neutrale SILICONEN - Silirub 2

**SOUDAL**

### Eigenschappen:

- Duurzame neutrale universele siliconenkit

### Toepassing:

- Alle gebruikelijke bouwvoegen
- Aansluitvoegen
- Uitzettingsvoegen tussen verschillende constructiematerialen
- Afdichtingen tussen pvc, upvc en glas
- Afdichtingen tussen hout en glas
- Topafdichting beglazing

### Kleuren:

- Transparant (art. [1009065](#))
- Wit (art. [1009066](#))
- Grijs (art. [1009067](#))
- Zwart (art. [1009069](#))
- Bruin (art. [1009070](#))
- Beige (art. [1009073](#))
- Andere kleuren



**actie**  
actieprijs +  
Soudal - Quick-Step bidon  
bij 2 dozen

normale prijs	-
nu per doos	-
per 2 dozen	-
15 kokers per doos	



## Acryrub CF2 - dé schilderskit

**SOUDAL**

### Eigenschappen:

- Zeer goede verwerkbaarheid
- Zeer vlot afwerkbaar
- Slagregenvast na 15 minuten
- Overschilderbaar na 10 minuten
- Overschilderbaar met vele verf types
- Kleurvast en waterdicht na uitharding

### Toepassing:

- Aansluitingsvoegen in de bouwindustrie
- Voegen aan vensterbanken, tussen plint en muur, tussen metselwerk, etc.
- Kieren tussen deurmlijstingen en pleisterwerk of gyproc
- Afwerking van diverse boord- en plafondlijsten alsmede decoratieve elementen zoals moulures
- Afwerking van kieren en naden op poreuze ondergronden die achteraf overschilderd dienen te worden
- art.: [1059513](#)



**actie**  
actieprijs +  
Soudal - Quick-Step bidon  
bij 2 dozen

normale prijs	-
nu per doos	-
per 2 dozen	-
15 kokers per doos	



## Fix All High Tack

**SOUDAL**

### Eigenschappen:

- Hoge aanvangskleefkracht (ondersteuning niet altijd noodzakelijk)
- Snelle doorharding
- Goed verwerkbaar
- Zeer hoge kleefkracht (zonder primer)
- Blijvend elastisch na uitharding en zeer duurzaam
- Vrijwel reukloos
- Overschilderbaar met watergedragen systemen
- Uitstekende weerstand tegen alle weersinvloeden
- Bevat geen isocyanaten en geen siliconen
- Goede hechting op vochtige ondergrond

### Verpakking:

- Standaard 290 ml
- Wit: [1009109](#)
- Grijs: [1009110](#)



**actie**  
actieprijs +  
Soudal - Quick-Step bidon  
bij 1 doos

normale prijs	-
nu per doos	-
per 2 dozen	-
12 kokers per doos	



## Fix All Crystal

**SOUDAL**

### Eigenschappen:

- Glasklare formule
- Zeer goede adhesie op bijna alle ondergronden
- Zeer goede mechanische eigenschappen
- Gemakkelijk toepasbaar en uitspuitbaar zelfs bij lage temperaturen
- Ecologisch voordeel: bevat geen isocyanaten, solventen, zuren of halogenen
- Overschilderbaar met watergedragen systemen en een aantal andere systemen (voorafgaandetest wordt aanbevolen)
- Blijvend elastisch na uitharding

### Verpakking:

- Standaard 290 ml
- art.: [1009108](#)



**actie**  
actieprijs +  
Soudal - Quick-Step bidon  
bij 1 doos

normale prijs	-
nu per doos	-
per 2 dozen	-
12 kokers per doos	



## Click & Fix Low Expansion

**SOUDAL**

### Eigenschappen:

- Hoge vormstabiliteit (geen krimp of postexpansie)
- Groot vullend vermogen, maar zwelt minder fel uit
- Uitstekende hechting op alle materialen (geen PE, PP en PTFE)
- Hoge isolatiewaarde, thermisch en akoestisch
- Uitstekende montage-eigenschappen
- Zeer nauwkeurig doseerbaar

### Toepassing:

- Montage van ramen en deuren
- Opvullen van holle ruimten
- Afdichten van alle openingen in dakconstructies
- Aanbrengen van een akoestisch scherm
- Optimaliseren van isolatie in koeltechniek
- art.: [1009124](#)



**actie**  
actieprijs +  
Soudal - Quick-Step bidon  
bij 1 doos

normale prijs	-
nu per doos	-
per 3 dozen	-
12 bussen per doos	



## PU pistoolschuim Low Expansion

**SOUDAL**

### Eigenschappen:

- Fijn doseerbaar PU schuim met een lage uitzetting. Goed vullend vermogen, maar zwelt minder uit, ideaal voor ramen en deuren.
- PU schuim 750 cc

### Toepassing:

- Montage van ramen en deuren
- Opvullen van holle ruimten
- Afdichten van alle openingen in dakconstructies
- Aanbrengen van een akoestisch scherm
- Aanbrengen van een geluidsdempende laag
- Optimaliseren van isolatie in koeltechniek
- art.: [1009126](#)



**actie**  
actieprijs +  
Soudal - Quick-Step bidon  
bij 1 doos

normale prijs	-
nu per doos	-
per 3 dozen	-
12 bussen per doos	



### KIP - oranje PVC tape

Glادة pvc masking tape uit sterke en soepele PVC folie. Bescherming van glادة ondergronden (hout, alu, glas, ...)

- Temperatuurbestendig: 40°C
- Dikte: 0,12 mm
- Kleefkracht: 4,3 N / 25 mm
- Treksterkte: 51 N / 25 mm
- Rek: 176%
- Inzetduur: 3 weken



art.	breedte	lengte	verpakking
1003719	50 mm	33 m	36 st
normaal	-	-	actieprij
per rol	- 10%	-	-
per 30 rollen mix*	- 12%	-	-
per doos	- 15%	-	-

\*mix = keuze uit tapes op deze paginas

### KIP - oranje PVC tape

Makkelijk afrolbare premium PVC-tape voor de professionele markt. Rol zeer makkelijk af.

- Temperatuurbestendig: 80°C
- Dikte: 0,13 mm
- Kleefkracht: 1,56 N / 10 mm
- Treksterkte: 18 N / 10 mm
- Rek: 150%
- Inzetduur: 6 weken



art.	breedte	lengte	verpakking
1083240	50 mm	33 m	36 st
normaal	-	-	actieprij
per rol	- 10%	-	-
per 30 rollen mix*	- 12%	-	-
per doos	- 15%	-	-

\*mix = keuze uit tapes op deze paginas

### KIP - steenband

PE-gecoat enkelzijdig klevende textielband. Afdekwerkzaamheden op pleisterwerk en steen, zowel binnen als buitenshuis. Makkelijk scheurbaar en bestand tegen water, olie, ...

Hoogwaardige steenband voor de professionele markt met een speciale lijm. Grote kleefkracht, uiterst plooibaar.

- Temperatuurbestendig: 93°C
- Dikte: 0,275 mm
- Kleefkracht: 7,11 N / 10 mm
- Treksterkte: 47,3 N / 10 mm
- Rek: 15%
- Inzetduur: kort



art.	breedte	lengte	verpakking
1003721	48 mm	50 m	24 st
normaal	-	-	actieprij
per rol	- 10%	-	-
per 30 rollen mix*	- 12%	-	-
per doos	- 15%	-	-

\*mix = keuze uit tapes op deze paginas

### KIP beschermfolie

Aan één zijde over het gehele oppervlak zelfklevende, sterke LDPE folie in groen-transparant en transparant. Voor bescherming van glasoppervlakken, trappen, tapijt, stenen vloeren, bij schilder- en stukadoorswerken.

- Temperatuurbestendig: tot 40°C
- Dikte: 0,05 mm
- Kleefkracht: 3,5 N / 25 mm
- Treksterkte: 30 N / 25 mm
- Rek: 250%
- Inzetduur: 3 weken



art.	breedte	lengte	verpakking
1083224	75 mm	100 m	36 st
1083225	125 mm	100 m	24 st
1022576	250 mm	100 m	12 st
1003733	500 mm	100 m	6 st
1003735	1000 mm	100 m	6 st

	actie	75 mm	125 mm	250 mm	500 mm	1000 mm
normale prijs						
per rol	- 10%	Contacteer ons voor uw beste prijs				
30 rollen mix*	- 12%					
per doos	- 15%					

\*mix = keuze uit tapes op deze paginas

### KIP - PE tape

Sterke masking tape uit een enkelzijdig klevende, milieuvriendelijke PE-folie. Gemakkelijk met de hand te scheuren. Bescherming van glادة ondergronden (hout, alu, glas, ...). Ideaal voor PVC-ramen.

- Temperatuurbestendig: -40°C tot +60°C
- Dikte: 0,10 mm
- Kleefkracht: 1,72 N / 10 mm
- Treksterkte: 20 N / 10 mm
- Rek: 280%
- Inzetduur: 6 weken



art.	breedte	lengte	verpakking
1083245	50 mm	33 m	36 st
normaal	-	-	actieprij
per rol	- 10%	-	-
per 30 rollen mix*	- 12%	-	-
per doos	- 15%	-	-

\*mix = keuze uit tapes op deze paginas

### KIP masker - raamafdekfolie

Hoogwaardige, blauwe textieltape met milieuvriendelijke PE-afdekfolie in professionele kwaliteit. De folie hecht zichzelf aan de ondergrond door statische lading. Snel afplakken en maskeren van ramen. Geschikt binnen als buiten.

- Temperatuurbestendig: tot 40°C
- Dikte: 0,29 mm
- Kleefkracht: 3,14 N / 10 mm
- Treksterkte: 51 N / 10 mm
- Rek: 13% / inzetduur: 3 weken



art.	breedte	lengte	verpakking
1003723	55 cm	20 m	60 st
1003725	110 cm	20 m	60 st
1003727	150 cm	20 m	40 st
1003729	210 cm	20 m	40 st
1166004	270 cm	17 m	30 st

	actie	55 cm	110 cm	150 cm	210 cm	270 cm
normale prijs						
per rol	- 10%	Contacteer ons voor uw beste prijs				
30 rollen mix*	- 12%					
per doos	- 15%					

\*mix = keuze uit tapes op deze paginas

### KIP - PVC verpakkingstape

Bruine verpakkingstape van een glادة en plooibare PVC-folie. Veilig afsluiten van middelzware tot zware kartonnen verpakkingen en voor transportbeveiliging.

- Temperatuurbestendig: 60°C
- Dikte: 0,06 mm
- Kleefkracht: 2,4 N / 10 mm
- Treksterkte: 60 N / 10 mm
- Rek: 30%
- Breedte: 50 mm
- Lengte: 66 m
- Verpakking: 36 st.
- art. 1021754



normaal	-
per rol	-
per 30 rollen mix*	-
per doos	-

Contacteer ons voor uw beste prijs

### KIP Dispenser voor verpakkingstape

- Professioneel afrolapparaat voor verpakkingstape met een metalen frame en kunststof handgreep.
- Inclusief aandrukplaatje en handmatig verstelbare rolem.
- Voor rollen tot een breedte van 50 mm
- Toepassing: snel en veilig afsluiten van allerhande verpakkingen, het bundelen van goederen en het vastzetten van materiaal op pallets.
- art.: 1083308



Contacteer ons voor uw beste prijs

### Aluminiumtape

Tape uit zuiver aluminium voor de montage van verwarmings-, ventilatie- en airconditioningsinstallaties.

- Temperatuurbestendig: 120°C
- Dikte: 0,08 mm
- Kleefkracht: 55 N / 25 mm
- Treksterkte: 20 N / 25 mm
- Inzetduur: permanent
- Breedte: 50 mm
- Lengte: 50 m
- Verpakking: 24 st.
- art. 1160630



normaal	-
per rol	-
per 30 rollen mix*	-
per doos	-

Contacteer ons voor uw beste prijs



## Barnier - oranje PVC tape

BARNIER - Oranje pvc tape BARNIER 6095  
Oranje kleefband op basis van geplastificeerde pvc, met een zeer sterke kleefmassa. Afplakken van niet te behandelen bouwdeelen tijdens schilders- en stukadoors-werkzaamheden.

- Temperatuurbestendig: 70°C
- Dikte: 0,125 mm
- Kleefkracht: 150 gr/cm
- Treksterkte: 2,2 kg/cm
- Rek: 120%
- Inzetduur: max. 1 week

art.	breedte	lengte	verpakking
1003263	50 mm	33 m	36 st
	normaal	-	actieprijs
	per rol	- 10%	-
	per 30 rollen	- 12%	-
	per doos	- 15%	-



## Dagkantelement deur DK2

Voor de perfecte en bovendien zeer snelle afwerking van dagkanten van deuropeningen.

### Voordelen:

- Snel en eenvoudig
- Strakke afwerking
- Minder kans op krimpscheuren
- Geen bijkomend plamuurwerk
- 60% tijds winst!

### Kenmerken:

- Het dagkantelement DK-2 bestaat uit een op breedte gezaagde gipskartonplaat, waarbij in 2 lengtezijden een pleisterprofiel is ingewerkt.
- De gipskartonstrook is voorzien van een licht schuine infrezing over de gehele lengte, waarin het pleisterprofiel verkleefd is.
- De open voeg tussen het profiel en het gipskarton werd voorzien van een elastisch blijvend voegmiddel.
- Lengte: 3 m
- Dikte: 12,5 mm
- Breedte 115 mm - art.: [1192378](#)
- Breedte 165 mm - art.: [1192379](#)



## Stukadoorstelling telescopisch aluminium

- Telescopische stukadoorstelling in aluminium
- Lengte: 162 - 380 cm
- Hoogte: 53,5 - 79 cm
- Optioneel verkrijgbaar: verhoogstuk 120 - 141 cm
- art.: [1088785](#)



## Protectiedoek herbruikbaar

**Vloeistofdicht, zelfklevend, beschermend (180 g/m<sup>2</sup>)**

### Kenmerken:

- 3-lagen polyestervlies
- Grondlaag: zelfhechtende coating onderaan
- Tussenvlaag: polyestervlies 180 g/m<sup>2</sup> = hoge mechanische beschermingsfactor
- Bovenlaag: vloeistofdichte en afveegbare PE-folie

### Toepassing:

- Bescherming tegen water, verf, mechanische bescherming, ...

- Standaard breedte 1 m x 50 m:  
art. [1059718](#)

### Protectiedoek rollen (1 x 50 m)

	-	actieprijs
normaal	-	-
per stuk	- 10%	-
per 3 stuks	- 15%	-
per 6 stuks	- 20%	-



## Stukadoorstelling

- Vork 60/60/180 mm d=8 mm
- Verstelbaar van 50/85 cm of van 90/165 cm

- Schuifkokers te gebruiken in combinatie met de driepikkels.
- Makkelijk om een verhoogde vloer te maken met onze stellingplanken.
- Gewicht: 2,75 kg / lm

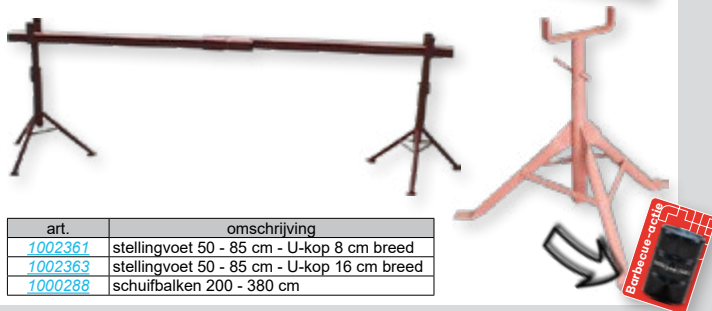

art.	omschrijving
1002361	stellingvoet 50 - 85 cm - U-kop 8 cm breed
1002363	stellingvoet 50 - 85 cm - U-kop 16 cm breed
1000288	schuifbalken 200 - 380 cm

## Protectiekarton ± 280 g/m<sup>2</sup> - 75m<sup>2</sup> per rol

- Protectiekarton bestaat uit een gelamineerde kartonfolie met langs weerszijden een LDPE folie die voorkomt dat vloeistoffen doordringen tot op de af te schermen vloer. Egaal wit karton zorgt dat er geen problemen meer zijn met bedrukkingen die afgeven op de ondergrond, of doorsijpelen van vocht door de "rietgaatjes" die er zijn bij gewone drankverpakkingen.
- Afrollen en vasttappen op de ondergrond
- Belangrijke kenmerken voor vergelijking:  
• ± 280 g/m<sup>2</sup> / weerszijden LDPE-olie van (2 x 14 g/m<sup>2</sup>)
- art.: [1000191](#)



### HOEVEELHEIDSPRIJZEN

per 6 stuks	-	opgelet
per 12 stuks	-	rol = 75 m <sup>2</sup>
per pallet (32 stuks)	-	

## Gladde stellingplanken

- Afmeting: 200 cm x 50 cm
- Dikte: 27 mm
- art.: [1082950](#)



## ZIPWALL - tijdelijke scheidingswand tegen stof en vuil

- Zipwall is een tijdelijk stofscherm
- Ideaal bij renovaties en verbouwingen
- Eenvoudig en snel te plaatsen
- Houdt stof en vuil weg uit andere delen van het gebouw
- In combinatie met een stofafzuiging kan u ervoor zorgen dat u zelf ook niet in het stof staat

### ZipScreen 3 - inhoud:

- 1 transporttas
- 3 telescoopstangen (tot 3,60 m)
- 3 plafondplaten
- 3 gripdisks (antislip bodemplaatjes)
- 1 plafond aansluitprofiel 1,20 - 2,40 m
- 2 zelfklevende ritssluitingen
- 1 rol folie (80µ) 4 x 5 m
- art.: [1161039](#)



## Voordeelpakket metselwerken

### Pakket bestaande uit:

- 1000x Isolatieplug + spouwanker:
- Mono isolfix NT - 10x180x300 (= 4x 250 st)
- 1x SDS+ boor 9,5 x 310 mm
- 8x aluminiumtape - 50 m
- 2x DPC folie 10 cm x 30 m
- 2x DPC folie 15 cm x 30 m
- 2x DPC folie 30 cm x 30 m
- 2x DPC folie 60 cm x 30 m
- 3x mortelolie UC - transparant - 10 liter



aantal	omschrijving	art.
1000	Mono isolfix NT - 10x180x300	1053377
1	SDS+ boor 9,5 x 310 mm	1121418
8	Aluminiumtape - 50 m	1160630
2	DPC folie 10 cm x 30 m	1002699
2	DPC folie 15 cm x 30 m	1002701
2	DPC folie 30 cm x 30 m	1002551
2	DPC folie 60 cm x 30 m	1002557
3	Mortelolie UC - transparant - 10 liter	1092989



## Voordeelpakket steenverlijming

### Pakket bestaande uit:

- 1000x Isolatieplug + spouwanker:
- Mono isolfix NT-L - inox - 180x250 (= 4x 250 st)
- 1x SDS+ boor 9,5 x 310 mm
- 8x aluminiumtape - 50 m
- 2x DPC folie 10 cm x 30 m
- 2x DPC folie 15 cm x 30 m
- 2x DPC folie 30 cm x 30 m
- 2x DPC folie 60 cm x 30 m
- 1x handmortelpomp nr. 2



aantal	omschrijving	art.
1000	Mono isolfix NT-L inox - 180x250	1149451
1	SDS+ boor 9,5 x 310 mm	1121418
8	Aluminiumtape - 50 m	1160630
2	DPC folie 10 cm x 30 m	1002699
2	DPC folie 15 cm x 30 m	1002701
2	DPC folie 30 cm x 30 m	1002551
2	DPC folie 60 cm x 30 m	1002557
1	Handmortelpomp nr. 2	1106435



## Metselwerkwapening op rol - roestvast

De metselwerkwapening op rol bestaat uit een maas van staalkabels en een weefsel van glasvezelkoord.

### Toepassing:

- Bestaat uit austenitisch roestvast staal van de materiaalklasse R1 volgens EN 845-3.
- Dit type metselwerkwapening is geschikt voor buitenmuren die in contact staan met een vochtige omgeving.
- Is geschikt voor alle mortelvoegen met een breedte tussen 3 mm en 12 mm.



buitenmuren

art.	type	staalkabels	breedte	lengte
1147742	E-35	7	3,5 cm	30 m
1147743	E-70	14	7 cm	30 m

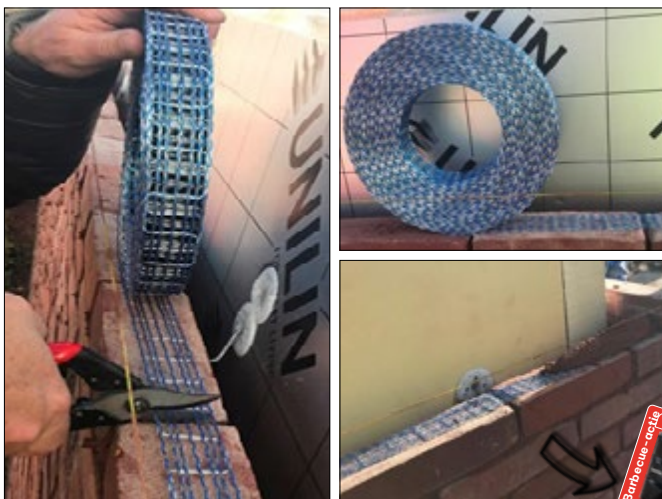

## Metselwerkwapening op rol - verzinkt

De wapening op rol is een maas van stalen kabels, bij elkaar gehouden door een verweven glasvezelkoord.

### Toepassing:

- Is speciaal ontworpen voor metselwerk (betonblokken en keramische binnenmuurstenen) blootgesteld aan een droge omgeving.
- Is geschikt voor alle types van mortelvoegen.

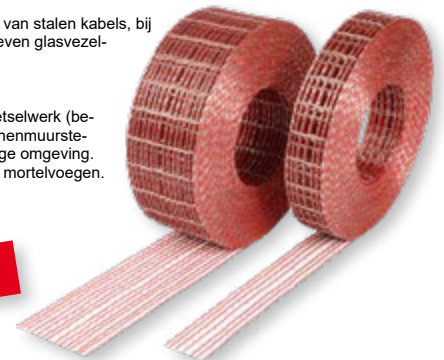

binnenmuren

art.	type	staalkabels	breedte	lengte
1144761	I-50	7	5 cm	30 m
1144843	I-100	14	10 cm	30 m

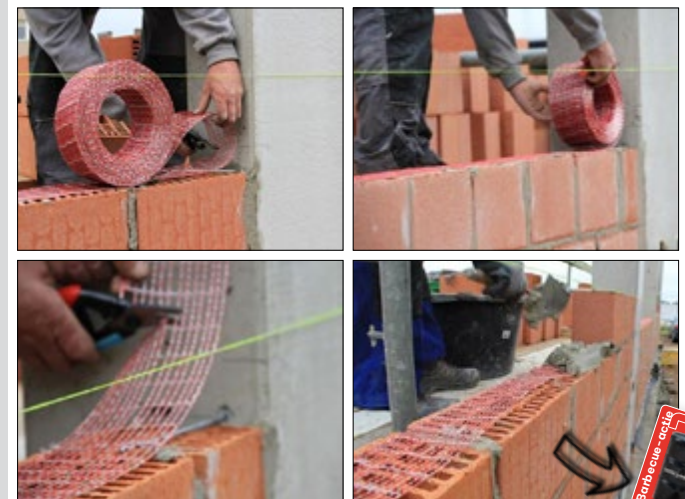



### Set van 4 houten metsprofielen 2,95 m

- Metsprofiel hout 2,95 m
- art.: [1000206](#)



**+ GRATIS**  
Profielhaak f fix

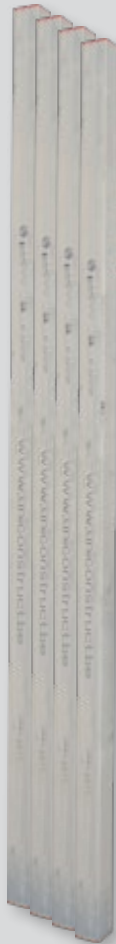

### Set van 4 alu metsprofielen 3 m

- Metsprofiel alu 3 m
- art.: [1094787](#)



**+ GRATIS**  
Profielhaak f fix

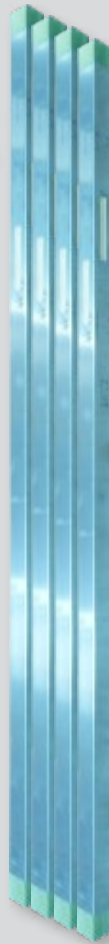

### Gevel dragers sumo small

- Toegepast voor metselwerkopvang ter hoogte van raam- en deur-opening, grote raamoverspanningen, hoekramen, overkragingen en als tussenopvang voor horizontale uitzettingsvoegen.
- Smalle uitvoering i.c.m. Eco-brick.
- 100% maatwerk, aangepast aan ieder project (20 werkdagen productietijd) of kies uit onze standaardmaten. Vervaardigd uit constructiestaal, warm gegalvaniseerd. Als variatie te verkrijgen in RVS 304 of 316 (MDC gevel dragers).
- Dunne profilering voor quasi onzichtbare verwerking.
- Op aanvraag polyester poedercoating te verkrijgen in om het even welke RAL-kleur (± 5 werkdagen extra).
- Onzichtbare verwerking mogelijk met meerdere types rollaagbeugels.

**Contacteer ons voor uw project**

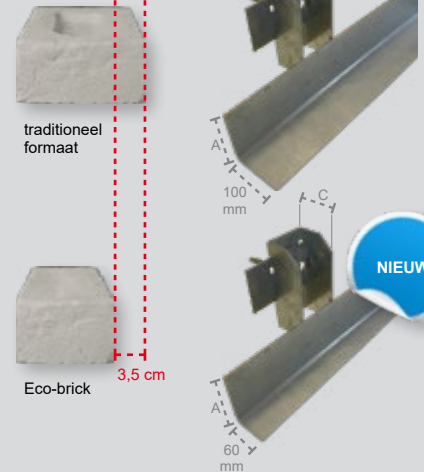

art.	type	A (mm)	B (mm)	C (mm)	lengte (mm)
<a href="#">1230116</a>	SMAL	100	60	150	3000
<a href="#">1230117</a>	SMAL	100	60	170	3000

### Lijmmortelapplicator

Voor het verlijmen van binnenmuurstenen.

#### Voordelen van verlijming:

- Sneller optrekken van binnenmuren dan bij klassiek metselen
- Minder water nodig dan bij mortel, dus kortere droogtijd
- Betere thermische isolatie
- Minder ervaring vereist
- 10 cm - art.: [1157410](#)
- 14 cm - art.: [1157411](#)
- 19 cm - art.: [1157412](#)



### Mortelspuit

- Vrij werken, geen slangen en/of snoeren
- Uitneembare mortelkoker
- Snel vullen
- Makkelijk en snel wisselen van de rvs spuitmond
- Sterke accuduwstangmachine
- Ruim 1 dag werken op 1 volle accu
- Variabele en instelbare spuitsnelheid
- Mortelspuit houder en draagboks in rvs uitgevoerd, dus snel en makkelijk schoon te maken
- Mortelkoker en drukschijf van speciaal PU kunststof, zeer sterk en makkelijk schoon te maken
- Mortelspuit 100 - art.: [1163014](#)
- Mortelspuit 150S - art.: [1154920](#)



### Mortelcontainers - 200L.

- Mortelcontainers in slagvast PE, hoge kwaliteit. Voorzien van metalen hijsogen.
- Gele kleur
- art.: [1056617](#)



Contacteer ons voor uw beste prijs

normaal	-
per stuk	-
per 6 stuks	-
per 12 stuks	-



### Rubber mortelkuip 45 liter

- art.: [1000190](#)



Contacteer ons voor uw beste prijs

normaal	-
per 5 stuks	-
per 10 stuks	-
per 20 stuks	-



### Handmortelpomp nr. 2

- Type 30° schuin: opening rond - diameter 24 mm
- Inhoud: 0,9 liter
- Totale lengte: 72 cm
- art.: [1106435](#)



**ORIGINAL JAPANESE PREMIUM QUALITY !**

Contacteer ons voor uw beste prijs

## Lintzaagmachine bouw

- Ideaal voor het verzagen van Ytong, poroton, cellenbeton, ...
- Precisie: zowel haaks, schuin, diagonaal m.b.v. verstelbare aanslag met gradenverdeling
- Zaagblad voor droogzagen
- Maakt zeer weinig stof en lawaai vanwege de lage zaagsnelheid
- Voorzien van kraanoog en vorkliftsleuven

### Technische gegevens:

- Vermogen: 1850W
- Monofase 230V
- Nuttige zaagbreedte: 42 cm
- Nuttige zaaglengte: 66 cm
- Afmeting slede: 71 x 106 cm
- Diameter vliegwiel: 44 cm

zaag-hoogte	zaag-band Z2/3
47 cm	1147981
50 cm	1147982
65 cm	1201801



## Lintzaagmachine voor poroton

Snijhoogte  
50 cm

- Ideaal voor het verzagen van poroton, ...
- Precisie: zowel haaks als schuin, diagonaal m.b.v. verstelbare aanslag met gradenverdeling
- Zaagblad voor droogzagen
- Maakt zeer weinig stof en lawaai vanwege de lage zaagsnelheid
- Voorzien van kraanoog en vorkliftsleuven

### Technische gegevens:

- Vermogen: 1400W
- Monofase 230V
- Nuttige zaaghoogte: 50 cm
- Nuttige zaagbreedte: 42 cm
- Nuttige zaaglengte: 66 cm
- Afmeting slede: 71 x 106 cm
- Diameter vliegwiel: 44 cm
- Widia zaagblad: 41 x 3850 mm

• art.: [1152095](#)



## Betonmolen 350 liter - compleet

- De meest complete molen op de markt, voorzien van lichtplaat, wielenset geschikt voor sneltransport (80 km/u)
- Voorzien van dissel (zowel geschikt voor vrachtwagenkoppeling als voor bolkoppeling), vorklifhaken, kraanhaak
- Traploos kantelbare mengkuip, zware afwerking, extra stevige mengstaven, kantelbaar door wiel met zeer klein verloop en met voetvergrendeling.
- Volledig beschermde tandkrans
- art.: [1000003](#)

Contacteer ons voor uw beste prijs

inclusief bolkoppeling



inclusief verlichtingsplaat

## Zaagmachine met stofafzuiging

- Handige steenzaagmachine met aanloopstroombegrenzing voor facadesteen en/of klinkers, achteraan voorzien van aansluitmogelijkheid voor stofzuigers.
- Inclusief diamantzaagblad ø 350 mm
- Vermogen: 2400W - 230V
- Afkortcapaciteit - lengte: 250 mm
- Afkortcapaciteit - hoogte: 120 mm
- Diameter zaagblad: diam. 350 mm
- Verstellplaat voor 45° afkorten
- Compatibel met stofzuigers
- Gewicht: 19 kg
- Stofvrij werken
- Werkstukkleem met snelspanfunctie
- Compact en licht voor comfortabel transport
- art.: [1180709](#)

Contacteer ons voor uw beste prijs



## Stofzuiger ADD2140 + ND5Kit

- Bouwstofzuiger met een gesloten stofstelsysteem en 2 krachtige bypass-motoren. (2 x 1060W)
- Geschikt voor landurig en extreem intensief gebruik door de optimale koeling.
- In combinatie met een voorafscheider is deze stofzuiger uitermate geschikt voor slijpen, zagen, boren, schuren... werkzaamheden waarbij veel stof vrij komt.
- art.: [1225674](#)



## Voorafscheider 60 l.

- Voorafscheider met stalen opvangbak 60 liter
- Cycloontype high efficiency, voor gebruik bij werkzaamheden waar heel veel grof en fijnstof gemaakt wordt.
- art.: [1225693](#)





## Sopra XPS BRKS

Sopra XPS BRKS is een thermische isolatieplaat geproduceerd uit geëxtrudeerd polystyreen (xps) hardschuim. Deze bestaat uit gestabiliseerd XPS, en is ingefreesd voor het aanbrengen van steenstrips. Deze plaat is geproduceerd voor gebruik in een open buitengevelisolatiesysteem met steenstrips als bekleding.

### Verschillende types:

- Type N40 - voor steenstrips MOD40 - met normale voeg 7 mm
- Type N50 - voor steenstrips MOD50 - met normale voeg 10 mm
- Type N65 - voor steenstrips MOD65 - met normale voeg 12 mm
- Type D40 - voor steenstrips MOD40 - met dunbedvoeg 3 mm
- Type D50 - voor steenstrips MOD50 - met dubbedvoeg 6 mm

### Voordelen:

- Ideaal voor na-isoleren bij renovaties
- Hoge druksterkte
- Waterdicht door gesloten celstructuur
- Vlot te plaatsten dankzij tand- en groefstelsysteem
- 100% recycleerbaar en duurzaam geproduceerd
- Geen breekwerk of extra funderingen nodig
- Te verkleven op draagkrachtige ondergrond (steen of beton)
- Ramen niet noodzakelijk te vervangen
- Bij bewoonde renovaties, geen verhuis noodzakelijk
- Verbetert de 'inertie'-werking van uw bestaande massiefbouw

### Kenmerken:

- Dimensionele stabiliteit: DS(70,90)0,5
- Lambda( $\lambda$ ): 0.033 W/mK
- Lengte: 1233 mm
- Breedte: afhankelijk van type
- Dikte: 60 - 100 - 120 mm
- Randafwerking: tand-en-groefstelsysteem (alle zijden)
- Voorzien van 6 voorgeboorde pluggaten
- Druksterkte:  $\geq$  300 kPa
- Densiteit: 30-35 kg/m<sup>3</sup>
- Brandgedrag (EN13501-1): Klasse E

### Werkwijze:

- Aan te brengen volgens de technische voorschriften

### Opmerkingen:

- Dit product is geschikt voor gebruik voor woonhuisrenovaties, in een open systeem van ETICS voor steenstrips. Het product kan en dient gebruikt worden binnen de richtlijnen van de technische voorlichting betreffende harde bekledingen op buitenisolatie.

### Leveringsomvang:

- Per pallet soort

type	60 mm	100 mm	120 mm
N40	<a href="#">1230880</a>	<a href="#">1230881</a>	<a href="#">1230882</a>
N50	<a href="#">1230886</a>	<a href="#">1230887</a>	<a href="#">1230888</a>
N65	<a href="#">1230892</a>	<a href="#">1230893</a>	<a href="#">1230894</a>
D40	<a href="#">1230883</a>	<a href="#">1230884</a>	<a href="#">1230885</a>
D50	<a href="#">1230889</a>	<a href="#">1230890</a>	<a href="#">1230891</a>



## Bouwkruiwagen FORT professioneel

- De **buis loopt door onder de bak**. Dus afzonderlijk aangelaste steunvoeten wat afscheuren van de las voorkomt.
- **Stalen velg** i.p.v. standaard kunststof velgen
- Voorzien van baksteunen, slijtsloffen en pootschoor.
- Dikte bak: 1,3 mm
- Uitlopende handgrepen zodat afstand tussen handgrepen is afgestemd op de schouderbreedte

art.: [1002789](#)



Contacteer ons voor uw beste prijs



## FORT Xtreme versterkte bouwkruiwagen

- Volledig doorlopend frame onder de laadbak
- Ovalen framebuis i.p.v. standaard ronde buis
- Bakversterking tussen bak en handvaten
- Afzonderlijke aangelaste voetsteunen
- Laadbak 1.3 mm ipv standaard 1.1 mm
- Extra dikke dubbele ondergelaste bodemplaat
- Bodemplaat loopt door boven de band
- Ingelaste boog in rondneus / Slijtplaatjes
- **Standaard kopbeugel / Stalen velg + 4ply band**
- art.: [1057824](#)

Contacteer ons voor uw beste prijs



## FORT Xtreme versterkte bouwkruiwagen

- Volledig doorlopend frame onder de laadbak
- Ovalen framebuis i.p.v. standaard ronde buis
- Bakversterking tussen bak en handvaten
- Afzonderlijke aangelaste voetsteunen
- Laadbak 1.3 mm ipv standaard 1.1 mm
- Extra dikke dubbele ondergelaste bodemplaat
- Bodemplaat loopt door boven de band
- Ingelaste boog in rondneus / Slijtplaatjes
- **Standaard kopbeugel / NML wiel**
- art.: [1057825](#)

Contacteer ons voor uw beste prijs



## Kabelschop 14/290

- Kabelschop uit hoogwaardig gelegerd staal met essen steel
- Verwijderen van stenen en grond uit sleuven
- Extra gehard blad
- Aangeslepen snede
- Afmetingen blad: 36 x 14 cm
- Afwerking blad: zwart gelakt
- Soort steel: bolsteel
- Lengte steel: 130 cm
- art.: [1010835](#)



Contacteer ons voor uw beste prijs



**gratis paar werkhandschoenen per kabelschop**



## Professionele zandschop nr. 00

- Zandschop uit hoogwaardig gelegerd staal met holle glasfiber steel (3x sterker dan hout)
- Ruimen van zand en puin, aanmaak cement, grondwerken
- Extra gehard blad
- Aangeslepen snede
- Model: nr00
- Afmetingen blad: 22 x 26,5 cm
- Afwerking blad: zwart gelakt
- Soort steel: bolsteel
- Lengte steel: 130cm
- art.: [1045853](#)

Contacteer ons voor uw beste prijs



## Rockpanel - Dakrand- en gevelbekleding

Rockpanel plaatmateriaal is ontwikkeld voor een snelle en gebruiksvriendelijke afwerking van gevels en dakranden. De platen zijn bewerkbaar als hout en duurzaam als steen, temperatuur- en weersbestendig, brandveilig, 100% recycleerbaar en onderhoudsvriendelijk. Door de ongevoeligheid voor vocht worden risico's op dit vlak uitgesloten. De snelle en eenvoudige montage spaart installatietijd en mede daardoor is het robuuste plaatmateriaal de meest kostenefficiënte oplossing voor elk gebouw.

**Interesse in het plaatsen van deze gevelbekleding?**  
Contacteer ons nu voor een offerte of bezoek op de werf.

### Voordelen:

- Eenvoudige verwerking
- Ongevoelig voor vocht
- Snelle bevestiging
- Top eindresultaat



### Uitvoering:

- **DURABLE:** Rockpanel panelen voor reguliere toepassingen in gevels en dakranden
- **EXTREME:** Voor toepassingen in gevels en dakranden waarbij zwaardere eisen gesteld worden aan de mechanische stijfheid



## Trespa® Izeon® - exterieur



Trespa® Izeon® is een decoratief HPL-compact materiaal met een geïntegreerd oppervlak, dat vervaardigd wordt met Trespa's unieke, bedrijfseigen EBC-technologie (EBC = Electron Beam Curing).

### Solide en robuust

Trespa® Izeon® is een materiaal met een hoge consistentie en hoge dichtheid, waarin schroeven en andere mechanische bevestigingsmaterialen stevig vast blijven zitten. Ondanks de hoge druk- en treksterkte en de uitstekende uittrekbestendigheid en slag- en stootvastheid van de platen is Trespa® Izeon® gemakkelijk te bewerken, vergelijkbaar met hardhout.

### Weersbestendigheid & kleurstabiliteit

Trespa® Izeon® presteert buitengewoon goed in de buitenlucht. Zon en regen hebben geen significant effect op het plaatoppervlak. Ideaal voor langdurige blootstelling en vereist weinig onderhoud.

### Onderhoudsvriendelijk & makkelijk schoon te maken

Op het gesloten oppervlak van Trespa® Izeon® kan vuil zich vrijwel niet vastzetten, waardoor het product glad en gemakkelijk schoon te maken is.

### Gemakkelijk te verwerken

Eenvoudig te zagen zonder nabewerking direct te monteren.

### Beschikbaar in 10 RAL-kleuren

Alle RAL-kleuren van de Trespa® Izeon®-lijn zijn gebaseerd op gecertificeerde RAL-kleurenmonsters. Door gebruik te maken van RAL-kleuren zijn de platen uitstekend te combineren met schilderwerk of met raam- en deurprofielen.

- Dikte: 6 mm
- Afwerking: satijn



art.	lengte x breedte	kleur
<a href="#">1124984</a>	2130 x 1420 mm	RAL 7030
<a href="#">1124986</a>		RAL 7039
<a href="#">1124987</a>		RAL 9001
<a href="#">1124989</a>		RAL 9010
<a href="#">1124990</a>		RAL 6009
<a href="#">1124991</a>		RAL 7016
<a href="#">1124992</a>		RAL 7021
<a href="#">1124993</a>		RAL 7030
<a href="#">1124994</a>		RAL 7037
<a href="#">1124995</a>		RAL 7039
<a href="#">1124996</a>	3050 x 1530 mm	RAL 8028
<a href="#">1124997</a>		RAL 9001
<a href="#">1124998</a>		RAL 9005
<a href="#">1124999</a>		RAL 9010

## Gecko beugels

- Dit gepatenteerd systeem is ontworpen om een eenvoudige en snellere uitlijning te kunnen creëren voor een draagstructuur voor elk type gevelbekleding dat zwevend geplaatst wordt met of zonder isolatie. / Geen koudebruggen
- Makkelijke / eenvoudige plaatsing
- Snelle uitlijning = tot 40% snellere montageijd / Gemaakt van 100% gerecycleerd materiaal
- Standaard bevestigingsbouten
- Uitlijning kan zowel met schroeven als met gas/perslucht nagelmachine
- Geen speciale gereedschappen nodig 3 beugels voor alle toepassingen!
- BG90-H = PUR-toepassingen (horizontale en/of schuine\* keperstructuur)
- BG110 = PUR-toepassingen (verticale keperstructuur)
- BG210 = minerale wol toepassingen (verticale keperstructuur)
- Extra veel marge voor de uitlijning tot zelfs 90 mm Ideaal bij renovatie-toepassingen

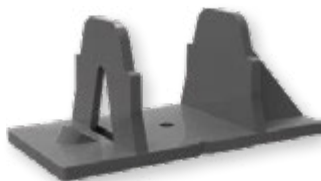

**BG90-H**  
art.: [1178932](#)

Horizontale structuur / harde isolatie



**BG110**  
art.: [1178931](#)

Verticale structuur / harde isolatie



**BG210**  
art.: [1178933](#)

Verticale structuur / zachte isolatie





## IsoBouw SlimFort Gevelisolatie voor droge gevelbekleding

Een compleet nieuw isolatiesysteem voor gevels die met esthetische beplating worden afgewerkt. Deze innovatie onderscheidt zich door de toepassing van de geïntegreerde beugels. Dankzij deze beugels ontstaat er een doorlopende isolatielaag zonder onderbrekingen met houten latten. De beugels maken bovendien een zeer eenvoudige en snelle plaatsing van de isolatieplaten mogelijk. Hetzelfde geldt voor het stelwerk. Deze kan dankzij de uitgekien-de samenstelling van de beugels door één persoon zeer gemakkelijk gerealiseerd worden.

### Ontwerp:

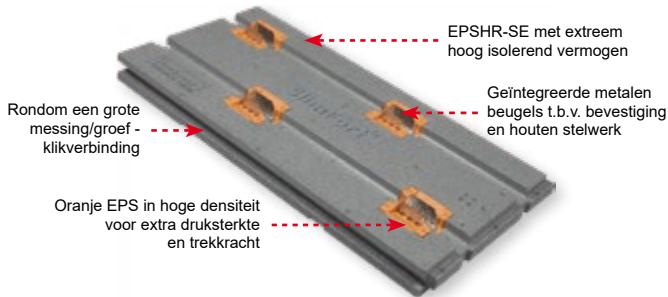

## Polystyreensnijder

• De praktische helper voor het snel snijden van polystyreen.

	PS cutter Alu Profi
art.	1115482
snijhoogte	135 cm
snijdiepte	33 cm
lengte snede	100 cm
ingangsspanning	230V - 50/60Hz
uitgangsspanning	40V / 200W
beschermingsklasse	IP 68
gewicht	14 kg



### Een mooie geïsoleerde gevel in slechts 3 stappen:

- 1 Isoleren
- 2 Houten raamwerk plaatsen
- 3 Esthetisch afwerking

### De constructie / het systeem:

- Snel en simpel verwerkbaar in slechts 3 stappen.
- Eerst isoleren, dan construeren.
- Met geïntegreerde metalen beugels voor:
  - Snelle plaatsing isolatieplaten
  - Zeer eenvoudig uitlijnbare draagstructuur
- Gebruik van standaard bevestigingsmiddelen
- Door één persoon verwerkbaar, zonder beschermingsmiddelen

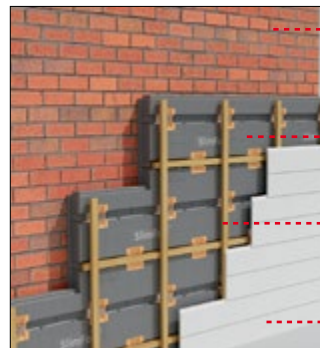

→ **Primaire draagconstructie**  
Toepasbaar op vrijwel alle steenachtige draagstructuren

→ **Isolatie**  
Een doorlopende isolatieschil met SlimFort

→ **Secundaire draagconstructie**  
Eenvoudig plaatsbare draagstructuur

→ **Gevelbekleding**  
Naar keuze

### Voorbeelden afwerking:

- 1 Vezelcementplaten
- 2 Aluminium composietplaten
- 3 Tegels
- 4 Pannen

Contacteer ons voor uw projecten met gevelbekleding

### De beste isolatie:

- Doorlopende isolatielaag = geen koudebruggen (A)
- Een dünnere gevelopbouw (B)
- Altijd optimaal geventileerd (C) = langere levensduur van de bekeding
- Unieke messing/groef klikverbinding (D)
- Vochtongevoelig + dampdoorlatend
- Geen uitzakkende isolatie of folie
- DUBOkeur® gecertificeerd

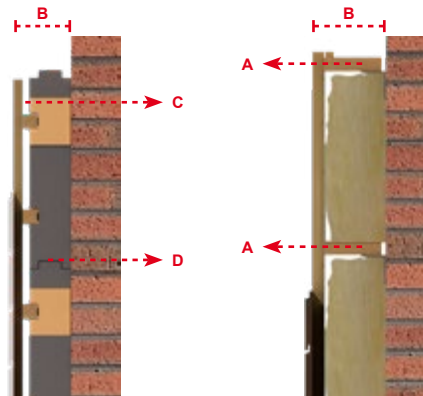

SlimFort

Traditionele methode

art.	afmetingen (lxb)	dikte (isolatie)	Rd-waarde (m²K/W)
1124383	1200 x 600 mm	95 mm	2,65
1124384	1200 x 600 mm	130 mm	3,75
1124385	1200 x 600 mm	147 mm	4,30
1124386	1200 x 600 mm	163 mm	4,80
1124387	1200 x 600 mm	181 mm	5,35



## Aluminium vouwsteiger - optioneel EN1004 KIT

- De kamersteiger, ontworpen voor professioneel gebruik.
- Makkelijk plooibaar en kan doorheen een deur (197cm hoog, inclusief wielen)
- Breedte: 75 cm
- Lengte: 185 cm
- Uitbreidbaar tot een max. werkhoogte van 7,50 m
- art. [1000005](#)

### Optioneel EN1004 KIT:

- 2x horizontaalschoor 190
- 4x mini-stabilisator
- 1x kantplankset hout 75-190

Contacteer ons voor uw beste prijs



## Telescopische werftrap verdieping

NIEUW

- De telescopische werftrap (voor toegang tot de verdieping) is een aluminium uitschuifbare trap, aanpasbaar aan verschillende verdiepingshoogtes. Deze trap laat je toe de verdieping op een veilige manier te bereiken, wanneer ladders niet meer zijn toegelaten.

### Voordelen:

- Geeft op een veilige manier toegang tot de volgende verdieping
- Leuningen aan weerszijden
- Bovenaan voorzien van platform met zelfsluitende poort
- Platform verankerbaar aan de betonplaat
- Onderaan te verankeren op de vloerplaat (gaten 10 mm)
- Voorzien van hijsogen voor de kraan
- Voorzien van wielen onderaan : makkelijk positioneren
- Compact in te klappen : makkelijk bij opbergen of te vervoeren

### Kenmerken:

- Volwaardige traptrades van 80 mm
- Platform boven: 50 x 50 cm
- Breedte: 62 cm
- Draagkracht: 150 kg
- Garantie: 5 jaar

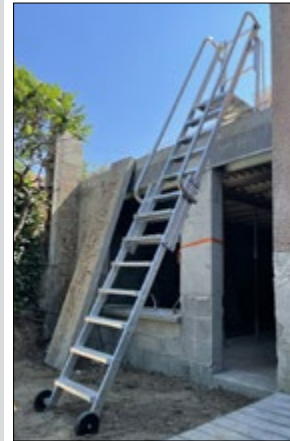

art.	hoogte platform	tredes	lengte	breedte	afmetingen (lxbxd)	gewicht
<a href="#">1229204</a>	van 1,75 - 2,90 m	8 + 7	3,18 m	0,62 m	3,18 x 0,62 x 0,41 m	24,7 kg
<a href="#">1229205</a>	van 2,70 - 4,80 m	12 + 12	4,18 m	0,62 m	4,18 x 0,62 x 0,41 m	32,1 kg

## Dakwerkladder

NIEUW

- De dakwerkladder EVOKLIP is een aluminium ladder, specifiek ontwikkeld voor gebruik op hellende daken. De ladder wordt modulair opgebouwd uit de ladderdelen die onderling geconnecteerd worden en de nokhaak.

### Voordelen:

- Bedoeld voor professioneel, intensief gebruik
- 30% lichter dan klassieke aluminium ladders
- Anti-slip rubber banden om veilig het dak te betreden en om beschadiging aan dakpannen te vermijden
- Snel klimmen door de grote afstand tussen de laddersporten
- Afgeschuinde sporten ontlasten de knieën bij langdurig gebruik
- Modulair op te bouwen, dus compact te vervoeren of op te bergen

### Kenmerken:

- Breedte: 40 cm
- Totale mogelijke lengte: 6,70 m
- Pack bestaat uit 4 ladderdelen 1,74 m + nokhaak
- Draagkracht: 150 kg
- Garantie: 5 jaar
- Verschillende hoogtes mogelijk afhankelijk van dakhellingsgraad

### Leveringsomvang:

- 4x ladder-elementen
- 1x nokhaak
- Optioneel: tool-tray, wielen
- art.: [1231043](#)



## Telescopische werftrap kelder

NIEUW

- De telescopische werftrap (voor de kelder of bouwput) is een aluminium uitschuifbare trap, aanpasbaar aan verschillende dieptes van bouwput, of kelder. Deze trap laat je toe het onderliggende niveau op een veilige manier te bereiken, wanneer ladders niet meer zijn toegelaten.

### Voordelen:

- Geeft op een veilige manier toegang tot het onderliggende niveau
- Leuningen aan weerszijden
- Bovenaan voorzien van platform
- Platform voorzien van telescopisch verstelbare poten om niveauverschillen te compenseren
- Voorzien van hijsogen voor de kraan
- Voorzien van wielen onderaan : makkelijk positioneren
- Compact in te klappen: makkelijk bij opbergen of te vervoeren

### Kenmerken:

- Volwaardige traptrades van 80 mm
- Breedte: 62 cm
- Draagkracht: 150 kg
- Garantie: 5 jaar



art.	hoogte platform	tredes	lengte	breedte	afmetingen (lxbxd)	gewicht
<a href="#">1229202</a>	van 1,45 - 2,85 m	8 + 7	3,14 m	0,62 m	3,14 x 0,62 x 0,42 m	25,2 kg
<a href="#">1229203</a>	van 2,40 - 4,75 m	12 + 12	4,14 m	0,62 m	4,14 x 0,62 x 0,42 m	32,6 kg



## Universele bouwlift

• De universele bouwlift Apache is een professionele stalen bouwlift met een capaciteit van 150 kg. Multi inzetbaar in helling als dakwerkerslift, als volledig verticaal (naast de stelling) als bouwlift. Deze lift is onmisbaar voor uw dak- en renovatiewerken.

### Voordelen:

- Universeel: in helling of volledig verticaal te plaatsen als bouwlift
- Specifieke accessoires beschikbaar voor het liften en de handling van gipsplaten, dakpannen, ...

### Kenmerken:

- Max hoogte: 20 m
- Capaciteit: 150 kg
- Liftsnelheid: 18 m/min
- Kabellengte: 42 m
- Werkingshoek: tussen 45 - 90°
- Modulair op te bouwen met stalen laddermodules (trussen)
- Elektromotor 230V - 16A
- Conform machinerichtlijn 2006-42-CE

### Leveringsomvang:

- 1x Apache basis liftblok + wielbasis
- 4x laddermodule 2m
- 1x hellingsmodule 0 - 65°
- 1x laddermodule 1m
- 1x kopstuk
- 1x slede + platform (demonteerbare zijanten)
- 2x telescopische steun
- 1x stopsensor
- 1x montagehandleiding
- art.: [1231035](#)



## Uitbreidingskit 5 m

• De Apache comfort pack 5 m is een uitbreidingskit om de universele bouwlift (basispakket) met 5m te verlengen.

### Voordelen:

- Verleng uw basislift met telkens 5 m

### Leveringsomvang:

- 2x laddermodule 2 m
- 1x laddermodule 1 m
- Borglips
- art.: [1231037](#)

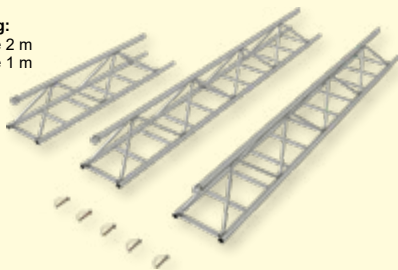

## Laddermodule 1 m en 2 m

• De Apache extensie is een laddermodule om de universele bouwlift (basispakket) met 1 m of 2 m te verlengen

### Voordelen:

- Verleng uw basislift met 1 m of 2 m

- 1x laddermodule 1 m - art.: [1231042](#)
- 1x laddermodule 2 m - art.: [1231033](#)

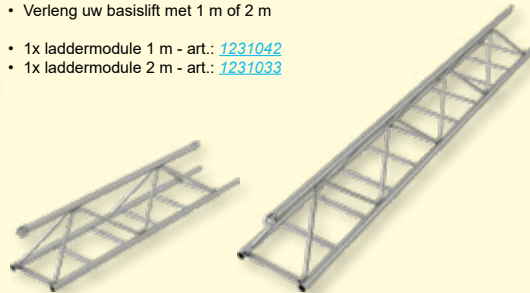

## Verankeringskit

• De Apache verankeringskit is een uitbreidingspakket op de universele bouwlift (basispakket). Deze bestaat uit een aantal steun-, en verankeringsaccessoires om voldoende stevigheid te brengen bij het verlengen van uw lift.

### Leveringsomvang:

- 1x single adjustable support
- 1x single stay
- 2x rcm230 pivoting collar EN74
- 1x adjustable window jack 0,80 to 1,30 m
- art.: [1231040](#)

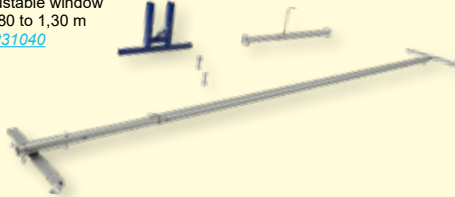

## Dakwerkerskit

• De Apache dakwerkerskit is een uitbreidingspakket op de universele bouwlift (basispakket). Deze bestaat uit een gaasbox om te monteren op het platform, en een set hoekregelaars om de hellingsgraad ervan af te stemmen op de dakhelling.

### Voordelen:

- Veilig transport van uw dakpannen
- Hoekafstelling tot 45°

### Leveringsomvang:

- 2x hoekregelaar
- 1x gaasbox
- art.: [1231038](#)



## Kantelbak-kit - 60 liter

• De Apache kantelbak-kit is een uitbreidingspakket op de universele bouwlift (basispakket). Deze bestaat uit een kantelbak van 60l. om zand / mortel / beton... naar het gewenste niveau te brengen.

### Kenmerken:

- Inhoud: 60 liter

### Leveringsomvang:

- 1x steunbeugel voor kopstuk
- 1x kantelbak 60 l.
- art.: [1231039](#)



## Kit vr gipsplaten

• art.: [o.a.](#)

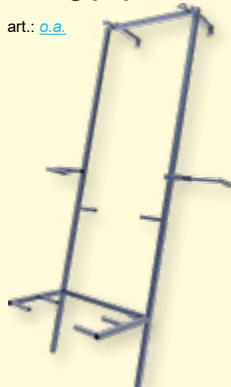

## Kit vr zonnepanelen

• art.: [o.a.](#)

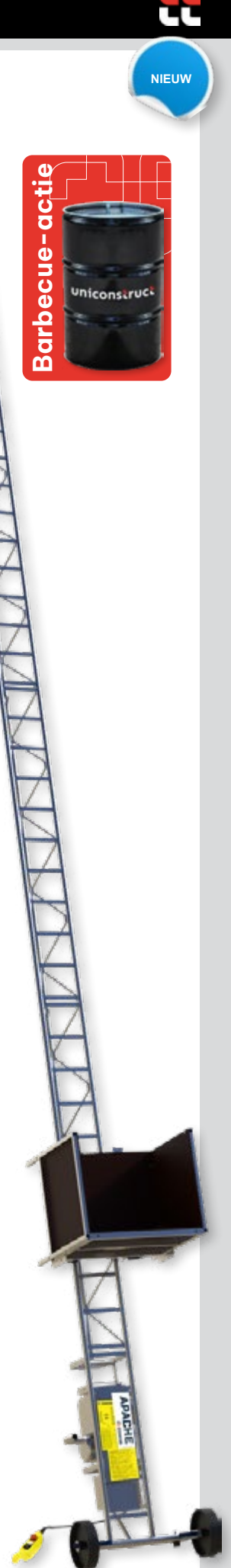

## Multifunctionele schraag Müba

- Stalen opklapbare schraag met ingebrande coating
- Liggers op 50 en 90 cm
- Zeer stabiel, zeer makkelijk voor herstellingswerken, montagewerken, bijwerken van kleine oppervlakken, ook als materiaalsteun, materiaalschraag, ...
- Licht (7,2 kg)
- Compact (h)92 x(b)79 cm + makkelijk te stapelen en op te bergen
- Enorme draagkracht: 700 kg per stuk
- art.: [1028063](#)

**Draagkracht 700 kg**

90 cm

50 cm



Contacteer ons voor uw beste prijs



## Telescopische vouwladder

- Deze telescopische vouwladder is een multifunctionele alles-in-één oplossing:
- Als rechte ladder en als dubbele trap te gebruiken (het binnendeel is telescopisch instelbaar)
- Per sport instelbaar
- Ook geschikt voor gebruik op ongelijk niveau
- Ingeklapt zeer compact, afhankelijk van gekozen maat
- Ideaal voor monteurs, installateurs, loodgieters, schilders en in de industrie
- Maat: 4x4
- Breedte: 58 cm
- In: 127 cm
- Uit: 415 cm
- art.: [1144764](#)

**ACTIE**  
Bij aankoop van een vouwladder 4x4 GRATIS ladderbankje

Contacteer ons voor uw beste prijs

127 cm

415 cm

## Multifunctionele schraag - aluminium

- Opklapbare schraag
- Breedte: 83 cm / bovenste vlak: 80 cm
- Zeer stabiel, zeer makkelijk voor herstellingswerken, montagewerken, bijwerken van kleine oppervlakken, ook als materiaalsteun, materiaalschraag, ...
- Licht (4,8 kg)
- Compact
- Enorme draagkracht: 500 kg per stuk
- art.: [1062287](#)



Contacteer ons voor uw beste prijs

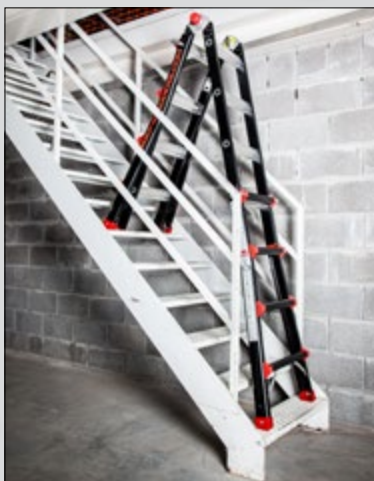

## Trapladder

- Voorzien van een kunststof gereedschapsbak boven een aluminium trede.
- Scharnierend platform.
- Voorzien van een gelaste verstevigingskast onderaan.
- Tredendiepte: 10 cm
- Tredenafstand: 25 cm

## Dubbele trapladder

- Dubbele trapladder met scharnierplatform voor industrieel gebruik.
- Extra beveiliging tegen spreiden en toeschuiven via 2e scharnierplatform onder het bovenste platform.
- Verkrijgbaar met beugel - vast of klapbaar - (in optie).

## Ladder 2-delig

- Professionele ladder, gecoate dikwandige aluminium, brede sporten, zeer stabiel en weinig 'vering' tijdens beklimmen.
- Dubbelzetbaar tot 12 tredes. Gevelrollen voorzien vanaf 2x14 tredes.

## Ladder 3-delig

- Professionele ladder, gecoate dikwandige aluminium, brede sporten, zeer stabiel en weinig 'vering' tijdens beklimmen.
- Dubbelzetbaar tot 12 tredes. Gevelrollen voorzien vanaf 3x12 tredes.



art.	tredes	totale lengte (m)	hoogte platform (m)
<a href="#">1000051</a>	5	2,1	1,25
<a href="#">1000053</a>	6	2,3	1,5
<a href="#">1000055</a>	7	2,6	1,75



art.	tredes	totale lengte (m)	hoogte platform (m)
<a href="#">1000057</a>	2x3	0,85	0,75
<a href="#">1000059</a>	2x4	1,15	1
<a href="#">1000061</a>	2x5	1,40	1,25



art.	tredes	lengte (m) in	lengte (m) uit
<a href="#">1000039</a>	2x10	2,75	4,5
<a href="#">1000041</a>	2x12	3,25	5,5



art.	tredes	lengte (m) in	lengte (m) uit
<a href="#">1000023</a>	3x10	2,77	6,25
<a href="#">1000025</a>	3x12	3,29	7,75



## Rolstelling type B (b) 135 cm x (l) 245 cm - Classic Pro en AGS Pro

### Kenmerken:

- Frames: hoogwaardig aluminium en voorzien van antislipprofiel. Volledig rondom gelast. (staande buizen 2 mm, sporten 1,7 mm wanddikte)
- Platformen: gelaste aluminium frames voorzien van watervaste multiplex vloeren
- Diagonaal- en horizontaalschoren voorzien van rondom gelaste klauwen met automatische klauwvergrendeling
- Geremde zwenkwielen met spindel  $\varnothing$  200 mm. De spindel is 30 cm in hoogte verstelbaar
- Stabilisatoren: bevestigd met speciale kunststof koppeling om beschadiging aan het frame te vermijden
- Houten kantplanken
- De steigers voldoen aan alle huidige normen EN1004 - EN1298 - EN2718 - EN12811

### ACTIEPRIJZEN

Vraag nu prijs  
contacteer ons  
voor andere  
afmetingen.

### + GRATIS STEIGERVOETEN



**Barbecue-actie**



**ACTIE**  
Bij aankoop van een  
rolstelling Classic Pro  
of AGS Pro  
**GRATIS\***  
Big Grill BBQ  
t.w.v. -

**AGS Pro**

**Classic Pro**



AGS Pro  
voorloopleuning

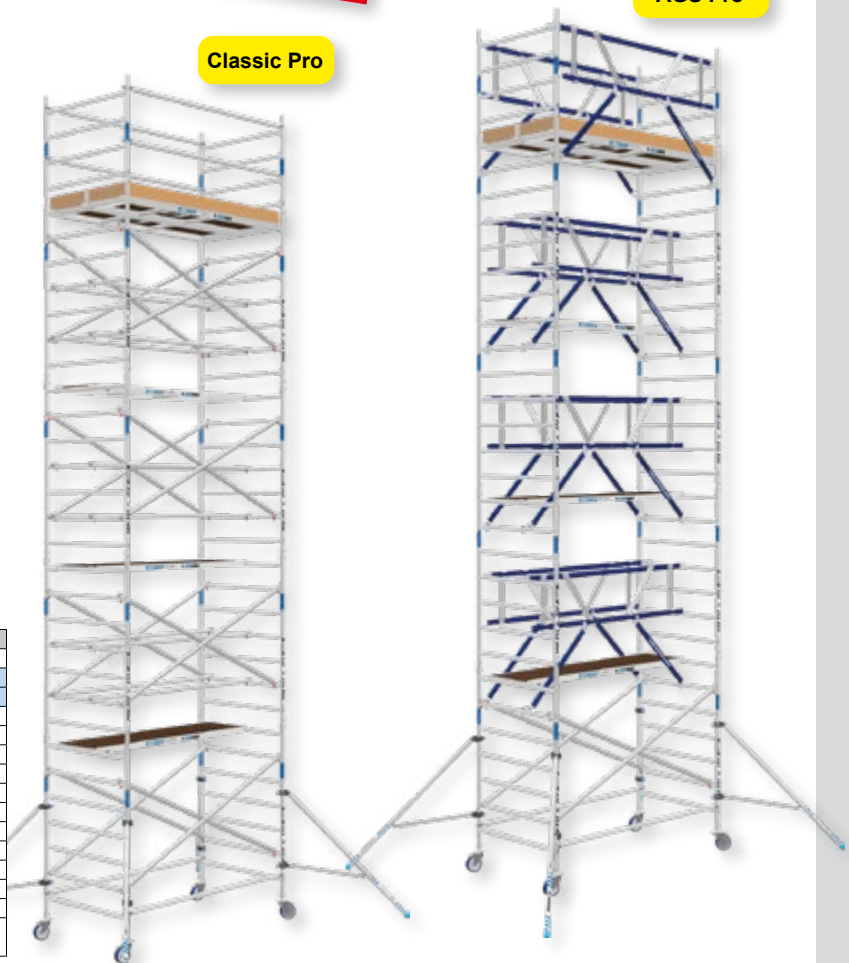

omschrijving art.	Classic Pro 1226825	Classic Pro 1226826	AGS Pro 1226823	AGS Pro 1226824
werkhoogte	8,2 m	10,2 m	8,2 m	10,2 m
platformhoogte	6,2 m	8,2 m	6,2 m	8,2 m
opbouwframe 135 - 7	6	8	6	8
kopleuning 135 - 4	2	2	2	2
platform zonder luik	1	1	1	1
platform met luik	3	4	3	4
AGS Pro leuning	-	-	6	8
ligger horizontaal	14	18	2	2
ligger diagonaal	12	16	4	4
stabilisator	4	4	4	4
kantplankenset	1	1	1	1
wiel	4	4	4	4
borgclip	12	16	12	16
normaal	Contacteer ons voor uw beste prijs			
actieprijs	Contacteer ons voor uw beste prijs			

## Hijlslier 200 kg met bevestigingssteun en beugels

- Hijlslier + armsteun met 2 beugels
- Deze beugels kunnen bevestigd worden aan een schoor die tussen vloer en plafond geklemd wordt
- Voltage: 230 V
- Max. gewicht: 200 kg
- Kabel: 4 mm
- Hijs- en daalsnelheid: 21 m/min
- Motorvermogen: 750 W
- Max. diepte: 25 m
- Afstandbediening: 1 m
- Afmetingen: 415 x 210 x 310 mm
- Gewicht toestel: 23 kg
- Bevestiging: beugels
- Robuuste armsteun
- art.: [1010789](#)



## Hijlslier 300 kg met portiek

- Hijlslier 300 kg + portiek
- Portiek kan vastgemaakt worden in de vloer om basculatie tegen te gaan
- Voltage: 230 V
- Max. gewicht: 300 kg
- Kabel: 6 mm
- Hijs- en daalsnelheid: 23 m/min
- Motorvermogen: 1450 W
- Max. diepte: 25 m
- Afstandbediening: 1 m
- Afmetingen lier: 660 x 305 x 410 mm
- Gewicht toestel: 47 kg
- Bevestiging: portiek
- Portiek (lxbxh): 3000 x 1580 x 2080 mm
- Gewicht portiek: 87 kg
- art.: [1010788](#)



## Stellingpakket: metsersetting UC - klasse 4 - (b) 10 m x (h) 6 m

**SUPERDEAL**  
Klasse 4  
bestellen =  
klasse 6  
geleverd !

Pakket geveerd (frames + kruisen)		
art.	omschrijving	aantal
1000344	regelbare stellingvoet 50 cm	10
1017905	stelligelement 100 x 120 geveerd (kl.4)	30
1022590	kruisverbinding 250 cm galva	48



Stellingpakket galva (frames + kruisen)		
art.	omschrijving	aantal
1000344	regelbare stellingvoet 50 cm	10
1017906	stelligelement 100 x 120 galva (kl.4)	30
1022590	kruisverbinding 250 cm galva	48



Vloerpakket		
art.	omschrijving	aantal
1116303	stellingvloer 250 x 31 cm (kl.6)	42
1022664	laddervloer met luik 250 x 60 cm	3



Voorloopleuningpakket		
art.	omschrijving	aantal
1017906	stelligelement 100 x 120 galva (kl.4)	2
1116303	stellingvloer 250 x 31 cm (kl.6)	4
1183418	kantplank 125 cm	2
1183419	leuninghouder 4 bajonetpenen	30
1003773	rechte leuning 250 cm	32



Verankeringspakket		
art.	omschrijving	aantal
1022661	ankerbuis	10
1183420	kruiskoppeling met spie	10
1183421	oogbout	10

Stellingpakket UC - 10 m x 6 m



### Voordelen van dit stellingtype:

1. Zeer snel opbouwen en afbreken, de stelling wordt mee opgetrokken tijdens het metsen, zonder tijdverlies
2. Eenvoudige montage + weinig verschillende onderdelen op de werf (enkel kruisen en elementen)
3. Nieuw ontwerp, liggers 50 cm uit elkaar, zorgt voor superhandige elementen met een "juiste" tussenhoogte om te metsen en makkelijk op elkaar te zetten of af te breken.
4. U kan steeds vloeren 50 cm verhogen en verlagen zonder eerst liggers of consoles te moeten verplaatsen
5. Consolewerking: één vloer 50 cm lager leggen om op te lopen, en de andere vloeren om materiaal op te leggen, spaart uw rug
6. Uitbreiding mogelijk met laddervloeren om betreden van uw steiger mogelijk te maken.
7. Zeer veilig opbouwen, je kan leuning van hoger niveau makkelijk installeren vanop een lager gelegen niveau.
8. Uitbreidbaar met: vloerpakketten, leuninghouders, leuningen, voorloopleuning, laddervloeren, doorloopelementen, voeten. Vraag meer informatie.



## Stellingvloer 2,50m x 31cm - klasse 6 (zwaar model)

- Aanvullingspakket stellingvloeren voor steigers.
- 2,50 m - klasse 6 - EN12810-12811
- Zeer stevige vloer met uittilveiligheid
- Achterzijde voorzien van 2 handgrepen om vloer makkelijk boven het hoofd te installeren op de stelligelementen.

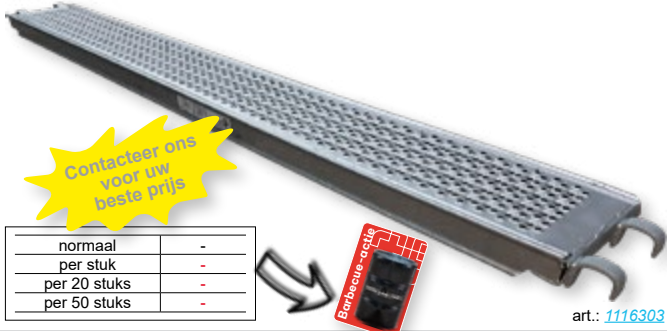

Contacteer ons voor uw beste prijs

normaal	-
per stuk	-
per 20 stuks	-
per 50 stuks	-



art.: 1116303

## Stellingplanken

- Aanvullingspakket stellingplanken voor steigers.
- Voorzien van beslag op kopse kanten.
- Rood gedrenkt, vierdelig verlijmd geselecteerd kwaliteitshout.
- Glad geschaafd
- Verlijming volgens DIN 1052-1
- Sortering volgens DIN 4074 - S10
- Dikte: 45 mm
- Lengte: 3 m (ook 2,5 en 3,5 m verkrijgbaar)
- Breedte: 24 cm

**OOK VERKRIJGBAAR**  
2,5 m en 3,50 m

Contacteer ons voor uw beste prijs

normaal	-
per stuk	-
per 20 stuks	-
per 50 stuks	-



art.: 1013009

## Regelbare stellingvoeten 50 cm

- Regelbare stellingvoeten voor het mooi "pas" zetten van de stelligelementen.
- Lengtes: 50 cm
- Steeds thermisch verzinkt.
- art.: 1000344

Contacteer ons voor uw beste prijs

ACTIEPRIJZEN	
normaal	-
per stuk	-
per 10 stuks	-
per 20 stuks	-



## Uitbouwconsole voor metsersetting

- De uitbouwconsole wordt gebruikt om een tijdelijke verbreding te maken van een stelling tussen muur en steiger.
- De console is handig bij metselwerken. De metselaar staat "voor" de stelling zodat de vloeren op de stelling beschikbaar zijn voor de stenen en mortel. De werkvloer kan dus steeds in hoogte versteld worden, onafhankelijk van de vloer waarop het materiaal staat.
- De uitbouwconsole bestaat hoofdzakelijk uit buisprofielen van ø 48x3 samen met een u-profiel van 25x50x25 welke doormiddel van hoogwaardige lassen tot een geheel gemaakt zijn. Tussen deze profielen is een schuine verbinding voorzien van 40x8 om voldoende stijfheid te verzekeren. Op het u-profiel zijn twee klemmen gelast om het geheel start te verbinden met de stelling. Een montagehaak is ook voorzien zodat de module tijdelijk kan vastgehaakt worden aan de stelling waardoor de montage eenvoudig is.
- Geveerd: 1095689
- Verzinkt: 1095690





## Stellingen multidirectioneel staal

Multidirectionele stelling conform EN 12810 - 12811

### Voordelen van dit stellingtype:

- Veel mogelijkheden in opbouw, ... hoeken, over daken, ... veel onderdelen zorgen voor veel opbouw mogelijkheden. Rosassen zorgen ervoor dat liggers op 8 plaatsen gekoppeld kunnen worden.
- U kan steeds vloeren 50 cm verhogen en verlagen, door liggers te verplaatsen.
- Mogelijkheid tot gebruik van de consoles (optioneel): één vloer 50 cm lager leggen om op te lopen, en de andere vloeren om materiaal op te leggen, spaart uw rug.
- Uitbreiding mogelijk met laddervloeren om betreden van uw steiger mogelijk te maken.
- Uitbreidbaar met: vloeren, consoles, leuninghouders, leuningen, laddervloeren, doorloopelementen, voeten. Vraag meer informatie.

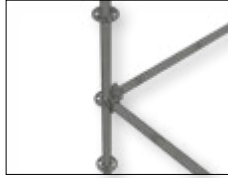

## Metserstelling multidirectioneel staal

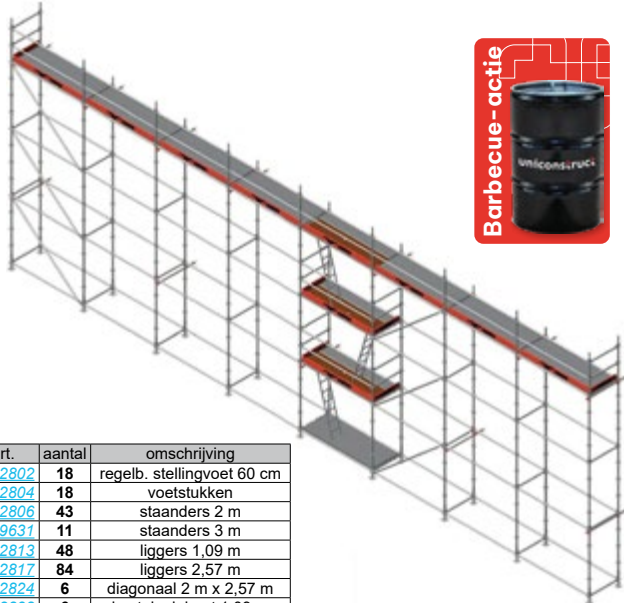

art.	aantal	omschrijving
<a href="#">1022802</a>	18	regelb. stellingvoet 60 cm
<a href="#">1022804</a>	18	voetstukken
<a href="#">1022806</a>	43	staanders 2 m
<a href="#">1029631</a>	11	staanders 3 m
<a href="#">1022813</a>	48	liggers 1,09 m
<a href="#">1022817</a>	84	liggers 2,57 m
<a href="#">1022824</a>	6	diagonaal 2 m x 2,57 m
<a href="#">1022838</a>	6	kantplank hout 1,09 m
<a href="#">1022842</a>	10	kantplank hout 2,57 m
<a href="#">1057706</a>	27	stellingvloer staal 2,57 m
<a href="#">1022833</a>	3	stellingvloer met luik en ladder 2,57 m
<a href="#">1022851</a>	6	verankering 1,10
<a href="#">1022709</a>	6	kruiskoppelingen

## Metserstelling multidirectioneel staal

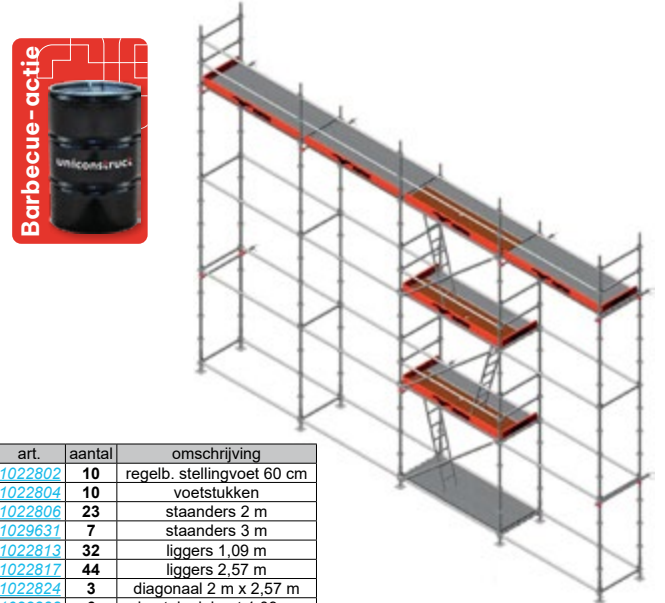

art.	aantal	omschrijving
<a href="#">1022802</a>	10	regelb. stellingvoet 60 cm
<a href="#">1022804</a>	10	voetstukken
<a href="#">1022806</a>	23	staanders 2 m
<a href="#">1029631</a>	7	staanders 3 m
<a href="#">1022813</a>	32	liggers 1,09 m
<a href="#">1022817</a>	44	liggers 2,57 m
<a href="#">1022824</a>	3	diagonaal 2 m x 2,57 m
<a href="#">1022838</a>	6	kantplank hout 1,09 m
<a href="#">1022842</a>	6	kantplank hout 2,57 m
<a href="#">1057706</a>	15	stellingvloer staal 2,57 m
<a href="#">1022833</a>	3	stellingvloer met luik en ladder 2,57 m
<a href="#">1022851</a>	4	verankering 1,10
<a href="#">1022709</a>	4	kruiskoppelingen

## Dakwerkstelling multidirectioneel staal

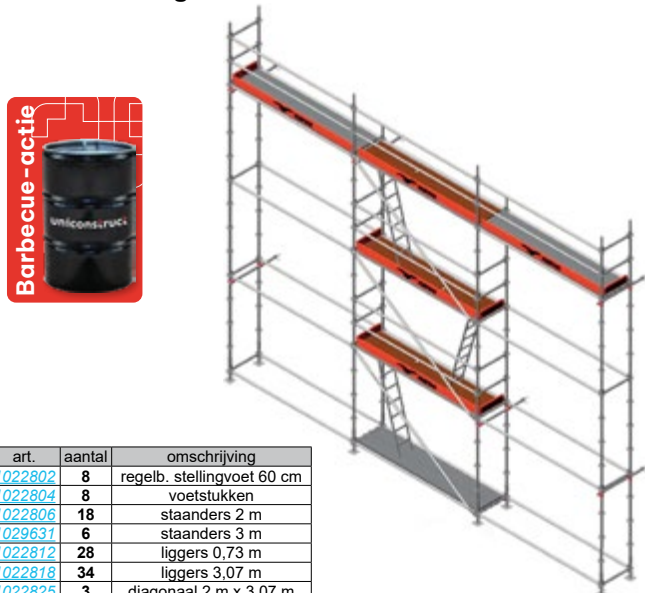

art.	aantal	omschrijving
<a href="#">1022802</a>	8	regelb. stellingvoet 60 cm
<a href="#">1022804</a>	8	voetstukken
<a href="#">1022806</a>	18	staanders 2 m
<a href="#">1029631</a>	6	staanders 3 m
<a href="#">1022812</a>	28	liggers 0,73 m
<a href="#">1022818</a>	34	liggers 3,07 m
<a href="#">1022825</a>	3	diagonaal 2 m x 3,07 m
<a href="#">1022837</a>	6	kantplank hout 0,73 m
<a href="#">1022843</a>	5	kantplank hout 3,07 m
<a href="#">1022832</a>	6	stellingvloer staal 3,07 m
<a href="#">1022834</a>	3	stellingvloer met luik en ladder 3,07 m
<a href="#">1022849</a>	4	verankering 0,5
<a href="#">1022709</a>	4	kruiskoppelingen

## Renovatiestelling multidirectioneel staal

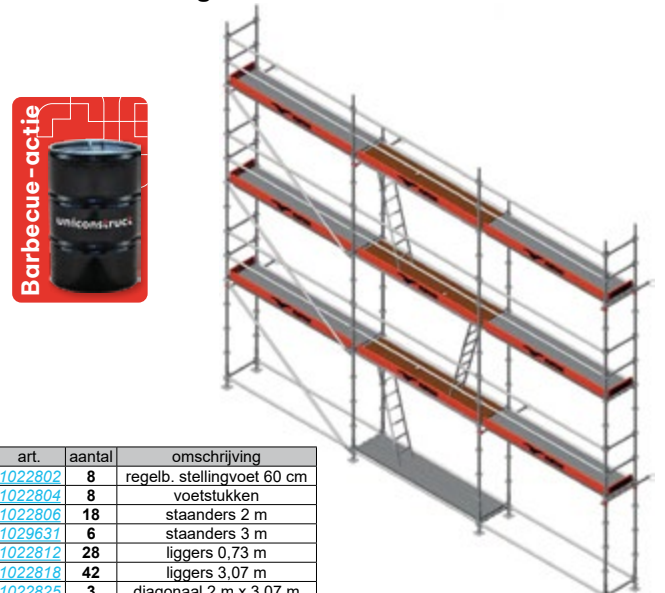

art.	aantal	omschrijving
<a href="#">1022802</a>	8	regelb. stellingvoet 60 cm
<a href="#">1022804</a>	8	voetstukken
<a href="#">1022806</a>	18	staanders 2 m
<a href="#">1029631</a>	6	staanders 3 m
<a href="#">1022812</a>	28	liggers 0,73 m
<a href="#">1022818</a>	42	liggers 3,07 m
<a href="#">1022825</a>	3	diagonaal 2 m x 3,07 m
<a href="#">1022837</a>	6	kantplank hout 0,73 m
<a href="#">1022843</a>	9	kantplank hout 3,07 m
<a href="#">1022832</a>	14	stellingvloer staal 3,07 m
<a href="#">1022834</a>	3	stellingvloer met luik en ladder 3,07 m
<a href="#">1022849</a>	4	verankering 0,5
<a href="#">1022709</a>	4	kruiskoppelingen

## Renovatieschoor



- Bij renovatie van huizen (bijv. de aanbouw van een veranda) dient het metselwerk ondersteund te worden. Tot nu toe gebeurde dit door een balk die rust op twee stempels aan weerszijden van de buitenmuur. Deze ondersteuningswijze is arbeidsintensief omdat men met twee personen moet werken. Bovendien moet het metselwerk achteraf hersteld worden.
- De "renovatieschoor" kan door een persoon bediend worden dankzij het hefboomprincipe. Bij het gebruik van de stempelwip wordt het metselwerk niet beschadigd en achteraf herstellen is daarom overbodig.
- De "renovatieschoor" is een uitkomst voor de alleenwerkende aannemer. Voor het ondersteunen van metselwerk zijn nu geen extra mensen nodig.

### Werking:

Na het wegslijpen van de voeg kan de lepel van de "renovatieschoor" worden ingeschoven. Deze lepel is verbonden met een horizontaal H-profiel dat rust op de bijbehorende schroefstempel. Aan het eind van het H-profiel bevinden zich parallel aan de eerder genoemde stempel twee in elkaar geschoven buizen die ten opzichte van elkaar versteld kunnen worden door middel van een gatenpatroon.

Ten einde de gewenste ondersteuning te verkrijgen worden de buisprofielen aan elkaar gekoppeld door de gaten van binnen - en buitenbuis aan elkaar te koppelen door een pen. Vervolgens drukt men de schroefstempel omhoog door middel van de daartoe aangebrachte oren zodat de lepel een opwaartse kracht ondergaat ten gevolge van trek in de buizen en druk in de schroefstempel. De constructie kan ontmanteld worden door de oren van de schroefstempel weer terug te draaien

### Technische kenmerken:

- Min. lengte 1950 mm
- Max. lengte 3150 mm
- Max. belasting ingeschoven 1140 kg
- Max. belasting uitgeschoven 825 kg
- Afstand tussen gevel en stempel 250 mm
- Volledig verzinkt en Aboma gekeurd

Contacteer ons voor uw beste prijs

Contacteer ons voor uw beste prijs

art.	omschrijving
1070081	renovatieschoor
1192539	renovatieschoor eco

## Balkenlift



- Balkenlift. Ideaal voor het plaatsen van poutrels bij renovaties. Volledig oploikbaar om handig door bouw te verplaatsen of om te bergen.
- 4 zware zwenkwielen (met rem), verstelbare zwengel (snel draaien of onder hoge last draaien)
- Hijssoog onderaan lift, zorgt voor eerste verplaatsing van 0 tot ... m. Daarna kan je last even op bv. schraag leggen en opnieuw grijpen om daarna op te draaien tot 2,75 m. Met verlengstuk tot 3 m.
- Traploze overbrenging om de balk op de millimeter te kunnen positioneren.
- Hijskracht: 600 kg per lift.
- art.: [1000297](#)



## Stenkorf

## Stortkokerset - 11-delig

- Stortkokerset bestaande uit 1 vultrechter + 1 frame en 9 kokers.
- Ideaal voor renovatiewerken, afbraakwerken op verdiepingen, etc.

aantal	omschrijving	art.
1	regelbare bevestiging (metaal)	1013533
1	beginstuk voor stortkoker	1013534
9	stortkoker	1013535



- Stenen op een pallet van 1100 x 770 stapelen en de steenkorf erover laten zakken. Met de hendel kan je de pallet verankeren aan de steenkorf. Met de kraan kan je de pallets veilig op de stellingen zetten.
- Buitenafmetingen (h x b x l): 1030 x 800 x 1100
- Binnenafmetingen: 910 x 630 x 740
- Max. draagkracht: 420 kg
- Gewicht: 46 kg

Contacteer ons voor uw beste prijs

art.	omschrijving
1000235	stenkorf

## Personenkooi - 2 personen

- Personenkooi vr 2 personen en hun gereedschap
- Uitgerust met gereedschapslade, vier hijsogen, toegangsdeur aan de zijkant en de leuning
- Afmetingen (lxbxh): 150 x 100 x 220 cm
- Capaciteit: 500 kg
- Gewicht: 350 kg
- art.: [1053636](#)





### Pallethaak verstelbaar

- Pallethaak, manueel verstelbare ooghaak, verstelbaar in hoogte en breedte. Voldoet aan norm EN13155 (vraag meer info)
- Vorklengte: 100 cm

- a) In hoogte verstelbare centrale buis
- b) O-ring: te verstellen afhankelijk van het te hijsen gewicht
- c) Vorken: verstelbaar in breedte

### Pallethaak - zelfbalancerend

- a) In hoogte verstelbare centrale buis
- b) Zelfbalancerend m.b.v. veer
- c) Vorken: verstelbaar in breedte

### Pallethaak verstelbaar

- In hoogte verstelbaar model
- O-ring
- Op 4 plaatsen te positioneren, afhankelijk van het te heffen gewicht
- Centrale verticale buis, verstelbaar in de hoogte
- Twee vorken in hard staal, verstelbaar in de breedte

### Pallethaak - zelfbalancerend

- Met automatische balansregeling
- Centrale verticale buis, verstelbaar in de hoogte
- Twee vorken in hard staal, verstelbaar in de breedte



type	geverfd	draagkracht	hoogte verstelbaar	breedte verstelbaar	breedte vork	dikte vork
manueel verstelbaar	<a href="#">1022921</a>	1500 kg	100 - 160 cm	0-100 cm	90 mm	35 mm
	<a href="#">1022922</a>	2000 kg	120 - 180 cm	0-100 cm	100 mm	35 mm
	<a href="#">1022557</a>	2500 kg	120 - 180 cm	0-100 cm	90 mm	40 mm
zelfbalancerend	<a href="#">1022917</a>	1500 kg	100 - 160 cm	0-100 cm	90 mm	35 mm
	<a href="#">1022918</a>	2000 kg	120 - 180 cm	0-100 cm	100 mm	35 mm
	<a href="#">1022764</a>	2500 kg	120 - 180 cm	0-100 cm	90 mm	40 mm

type	geverfd	draagkracht	hoogte verstelbaar	breedte verstelbaar	breedte vork	dikte vork
manueel verstelbaar	<a href="#">1063479</a>	2000 kg	150 - 188 cm	36-96 cm	80 mm	40 mm
	<a href="#">1000363</a>	2500 kg	150 - 188 cm	36-96 cm	80 mm	40 mm
	<a href="#">1063480</a>	3000 kg	150 - 188 cm	36-96 cm	100 mm	40 mm
	<a href="#">1063481</a>	2000 kg	181 - 220 cm	36-96 cm	80 mm	40 mm
zelfbalancerend	<a href="#">1000362</a>	2500 kg	181 - 220 cm	36-96 cm	80 mm	40 mm
	<a href="#">1063482</a>	3000 kg	181 - 220 cm	36-96 cm	100 mm	40 mm

### Automatische kantelbak - afvalbak

- Automatische kipbak, afvalbak
- Inhoud 300 liter - art.: [1022565](#)
- Inhoud 500 liter - art.: [1022566](#)
- Systeem: dragend systeem naar achter halen, door hijsen kantelt de bak.

Contacteer ons voor uw beste prijs

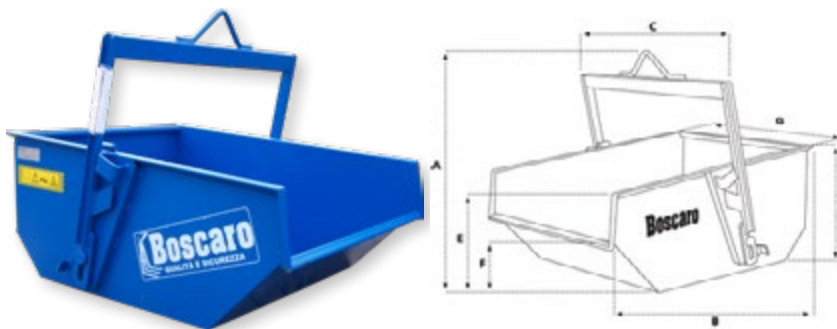

geverfd	verzinkt	cap. (l.)	afmetingen (mm)						max. belastb. (kg)	gewicht (kg)	
			A	B	C	D	E	F			G
<a href="#">1022962</a>	<a href="#">1022967</a>	200	800	1000	850	480	370	250	780	400	60/64
<a href="#">1022565</a>	<a href="#">1022968</a>	300	980	1180	850	540	460	350	780	600	66/68
<a href="#">1022963</a>	<a href="#">1022969</a>	350	980	1180	950	540	460	350	880	700	70/73
<a href="#">1022964</a>	<a href="#">1022970</a>	400	980	1180	1050	540	460	350	980	800	75/75
<a href="#">1022566</a>	<a href="#">1022971</a>	500	1080	1280	1050	600	500	380	980	1000	84/88
<a href="#">1022567</a>	<a href="#">1022972</a>	600	1080	1280	1150	600	500	380	1080	1200	93/98
<a href="#">1057852</a>	<a href="#">1057856</a>	800	1240	1520	1160	760	620	350	1080	1600	128/132
<a href="#">1022568</a>	<a href="#">1022974</a>	1000	1360	1680	1380	860	660	400	1280	2000	185/190
<a href="#">1022966</a>	<a href="#">1022975</a>	1500	1370	1700	1430	860	860	640	1340	3000	210/216
<a href="#">1057853</a>	<a href="#">1057857</a>	2000	1518	1970	1612	946	840	530	1412	4000	562/570
<a href="#">1057854</a>	<a href="#">1057858</a>	3000	1625	2146	1962	1006	900	580	1762	6000	670/680

### Materiaalbak standaard model - verzinkt

- Materiaalbak uit thermisch verzinkt staal, beschermt uw materieel tegen diefstal doordat u het bij afwezigheid aan de kraan kan hangen.
- BUITENafmeting (lxbxh): 180 cm x 60 cm x 65 cm
- Voorzien van 4 stevige kraanogen
- Deksel voorzien van 2 openingen voor hangsloten
- art.: [1022558](#)



### Materiaalbak met schuin deksel

- Materiaalbak uit verzinkt staal, beschermt uw materieel tegen diefstal doordat u het bij afwezigheid aan de kraan kan hangen.
- Voorzien van 4 stevige kraanogen
- Schuin deksel voor goede afloop van water.
- Makkelijk voor camionette.
- BINNENafmeting (lxbxh): 170 cm x 83 cm x 59,5 / 41,5 cm
- Deksel voorzien van 2 openingen voor hangsloten
- Verschillende afmetingen verkrijgbaar.
- art.: [1062342](#)



### Materiaalbak XXL - verzinkt (1500 liter)

- Materiaalbak (inhoud: +/- 1500 liter) uit thermisch verzinkt staal, speciaal gemaakt om extra veel gereedschap, en ook lang (tot 190 cm) materiaal en materieel te kunnen opslaan en aan de kraan te hangen ter bescherming tegen diefstal.
- BINNENafmeting (lxbxh): 195 cm x 100 cm x 75 cm
- Voorzien van 4 stevige kraanogen
- Deksel voorzien van 2 openingen voor hangsloten
- art.: [1023852](#)



### Aluminium oprijplaten type AO

- Professionele oprijplaten van hoge kwaliteit
- Geschikt voor licht tot middelzwaar materieel, machines en voertuigen tot 1000 kg
- Laag eigen gewicht
- Anti-slip
- Zonder rand = groter loopvlak
- Optioneel verkrijgbaar:
  - Versterkte modellen (draagkracht tot 2200 kg)
  - Opklapbare modellen

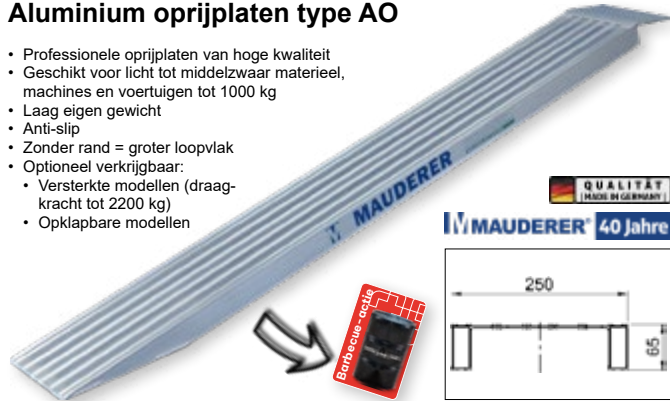

art.	type	lengte	breedte	hoogte min / max	draagkracht	gewicht
		cm	cm	cm	kg / paar	kg
1128580	AO	100	25	11,6 / 21,4	1000	2 x 5
1128581		150	25	21,1 / 35,7	1000	2 x 6,5
1128582		200	25	30,7 / 50,1	1000	2 x 8
1128583		250	25	40,2 / 64,5	1000	2 x 9,5
1128584		300	25	49,8 / 78,8	800	2 x 11,5
1128585		350	25	59,3 / 93,2	600	2 x 14

### Aluminium oprijplaten type BO

- Professionele oprijplaten van hoge kwaliteit
- Geschikt voor licht tot zwaar materieel, machines en voertuigen tot 6800 kg
- Meer flexibiliteit voor het laden van zware voertuigen met luchtbanden of rupsbanden (rubber)
- Zonder rand = groter loopvlak
- Geschikt voor brede banden



art.	type	lengte	breedte	hoogte min / max	draagkracht	gewicht
		cm	cm	cm	kg / paar	kg
1128586	BO	196	35	45,6 / 55,5	2600	2 x 12
1128587		196	35	45,6 / 55,5	4000	2 x 15
1128588		265	35	62,3 / 75,7	1900	2 x 15
1128589		265	35	62,3 / 75,7	3000	2 x 19
1128590		265	38	62,3 / 75,7	5200	2 x 25
1128591		311	35	73,4 / 89,1	2200	2 x 20
1128592		313	38	71,9 / 87,7	3800	2 x 27
1128593		324	50	75,7 / 92,0	6500	2 x 46
1128594		356	35	84,3 / 102,3	1800	2 x 23
1128595		358	38	82,8 / 100,9	3100	2 x 31
1128596		365	50	85,6 / 104,0	5400	2 x 46
1128597		365	50	86,3 / 104,7	6800	2 x 55

### Verkeersborden hoge kwaliteit & conform wetgeving

Al onze verkeersborden:

1. Voldoen strikt aan standaardbestek T250 voor de wegenbouw
2. Worden voorzien van de hoogste kwaliteit reflecterende folies van 3M
3. Geheel gepolijst en geproduceerd uit hoogwaardig plaatmateriaal. Plaatmateriaal wordt ontvet, gepoederlakt en afgebakken. Voorzien van productiedatum voor kwaliteits- en reflectiecontrole. Kies voor een hoge klasse van folie, een hogere folieklasse mag steeds gebruikt worden!

Alle folies van **3M**

VRAAG NU PRIJS VOOR AL UW BORDEN & SIGNALISATIE



**A-gevaarsborden**

A7a, A7b, A7c, A13, A15, A29, A31, A33, A51

**B-voorrangsborden**

B1, B5, B19, B21

**C-verbodsborden**

C1, C3, C5, C21, C31a, C31b, C35, C43, C46

**D-gebodsborden**

D1a, D1b, D1c, D1d, D1e, D1f, D3a, D3b

**E-stilstaan en parkeren**

E1, E3, E9a

**F-aanwijzingsborden**

F45a, F45b, F45c, F41, F47

**G-Onderborden**

type III: PRIVAAT, UITRIT

type V: VAN TOT U DE A H

type X: ↑ ↓ ↔

### SET verboden parkeren

- Bord E1-verboden parkeren of E3 verboden stilstaan en parkeren diam. 400. - klasse 1 - oranje achterzijde (wettelijk verplicht voor deze borden)
- Bord van... tot... beschikbaar met POSCA stift
- Onderbord pijl
- Oranje gekleurde paal 40x40 (wettelijk verplicht voor parkeerborden)
- Rubber voet 40x40 cm
- 3x klem



Contacteer ons voor uw beste prijs

**Actievoorwaarden**

normaal	-	-
per stuk	- 10%	-
per 4 stuks	- 12%	-
per 8 stuks	- 15%	-



## Werftent Vantage 3 m x 3 m

### Eigenschappen:

- Kappen verkrijgbaar in 2 verschillende kleuren
- Kathedraalvormige kap met open overspanning vr meer hoofdruimte
- Auto-slider met trekpin voor eenvoudige en snelle ver- en ontgrendeling
- Robuuste hoekkappen voor een verhoogde duurzaamheid
- Uitschuifbare poten met schakelsysteem voor het gemakkelijk opzetten en afbreken
- E-Z schuifringen zorgen voor een verbeterde stabiliteit
- Incl. rollas met slijtvaste wielen, E-Z-ritsen en rubberen handgrepen
- Inclusief haringen om de tent op te zetten

### Specificaties:

- Afmetingen: 3 m x 3 m
- Beschikbare kleuren: zwart en wit
- Maximale piek hoogte: 3,5 m
- Doorloophoogte: 2,0 m
- Gewicht: 22,7 kg

• art.: [1155015](#)



Beschikbare kleuren:



Contacteer ons voor uw beste prijs



## Werftent Eclipse 3 m x 3 m

### Eigenschappen:

- Gepatenteerd ontwerp met verhoogde dakconstructie
- Uitschuifbare poten, eenvoudig te bedienen met behulp van een nieuw vergrendelmechanisme
- Dubbel versterkt constructiesysteem
- Auto-Slider systeem met trekpin voor een snelle ontgrendeling
- Brandwerend en waterafstotend dak
- Verstevigde hoekpoot en voetplaat voor meer stabiliteit
- Versterkte hoeken in het dak om slijtage te voorkomen
- Inclusief frame, dak en beschermhoes

### Specificaties:

- Afmetingen: 3 m x 3 m
- Beschikbare kleuren: limegroen, rood, koningsblauw, blauw, staalgris, oranje, zwart en wit
- Maximale hoofdruimte: 2,2 m
- Maximale piekhoogte: 3,4 m
- Doorloophoogte: 2,1 m

• art.: [1155016](#)



Beschikbare kleuren:

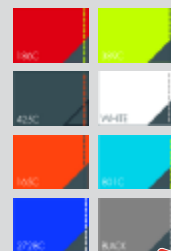

Contacteer ons voor uw beste prijs



## Vantage standaard zijwand

- Professionele kwaliteitsstof
- Beschikbare kleuren: zwart en wit
- FXT-clips en Hook-lus-bevestigingspunten
- 3 m - art.: [1157439](#)

## Eclipse standaard zijwand

- Professionele kwaliteitsstof
- Beschikbare kleuren: limegroen (389), rood (186), koningsblauw (647), blauw (801), staalgris (426), oranje (165), zwart en wit
- Heavy duty ritzen
- FXT-clips en Hook-lus-bevestigingspunten
- 3 m - art.: [1157440](#)

## Eclipse zijwand met middenrits

- Professionele kwaliteitsstof
- Beschikbare kleuren: limegroen (389), rood (186), koningsblauw (647), blauw (801), staalgris (426), oranje (165), zwart en wit
- Heavy duty ritzen
- FXT-clips voor meerpunts vaste bevestigingspunten
- 3 m - art.: [1157442](#)

## Eclipse panorama zijwand

- Professionele kwaliteitsstof
- Beschikbare kleuren: limegroen (389), rood (186), koningsblauw (647), blauw (801), staalgris (426), oranje (165), zwart en wit
- Heavy duty ritzen
- FXT-clips voor meerpunts vaste bevestigingspunten
- 3 m - art.: [1157444](#)

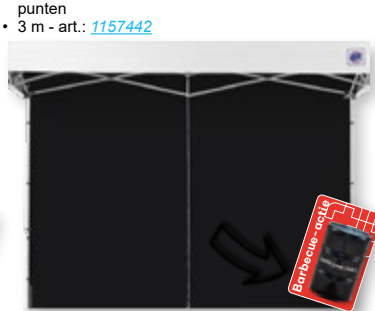

## Rollas 3 m

- Duurzame zwarte stof en rits
- Voorgevormd rubberen handvat om makkelijk op te pakken en te vervoeren
- Basis van gelegeerd hard staal
- Soepel rollende wielen
- art.: [1155018](#)



Contacteer ons voor uw beste prijs



## Gewichtzakken

- Dubbele cilindervormige compartimenten die om de tentpoot heen vouwen
- Weerbestendige nylon stof
- Duurzame, verstevigde stiknaden
- Eenvoudige, snelle klitteband bevestiging
- Gewicht: 18 kg/st
- Set = 4 stuks
- art.: [1155020](#)



Contacteer ons voor uw beste prijs



## Haringset

- Roestbestendig staal
- Voor 4 verschillende dieptes
- Inclusief opbergtas
- Set = 4 stuks
- art.: [1155025](#)



Contacteer ons voor uw beste prijs



## Bouwhekken round edge - antiklimhek

- Het slimme design gebruikt een doorlopende buis langs 3 kanten en zorgt ervoor dat er geen las nodig is in de bovenhoeken (vaak het zwakste punt in traditionele bouwhekken).
- De lassen in de onderste hoeken zijn getest met een 'trekproef' van 500 kg en achteraf voorzien van een speciale hoekkleem voor extra sterkte en bescherming tegen lasbreuken.
- Anticlimb uitvoering
- Elke draad is gelast op de buis
- Bouwhekken 345 x 200 cm
- (l) 345 x (h) 200 cm
- Buis: 38,1 mm
- Draaddikte horizontaal: 3,3 mm
- Draaddikte verticaal: 2,2 mm
- art.: [1002513](#)

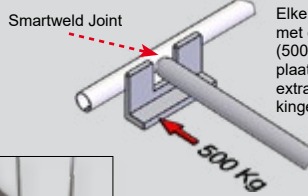

Elke las is getest met een trekproef (500 kg) vóór het plaatsen van de extra hoekversterkingen

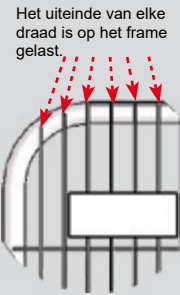

Elk bouwhek is voorzien van een batchcode.

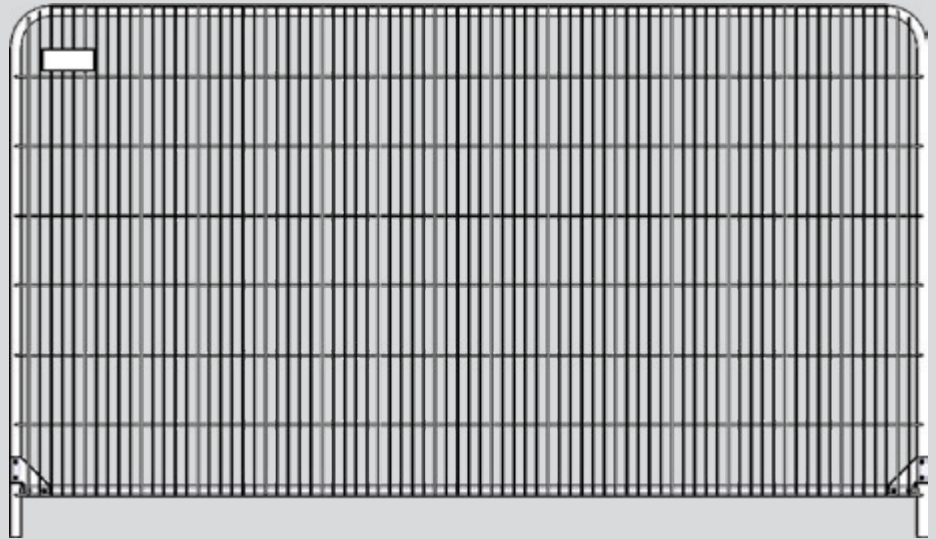

normaal	-
per stuk	-
per 10 stuks	-
per 30 stuks	-

Contacteer ons voor uw beste prijs

## Bouwheksteunen

- Deze steunen zorgen voor extra stabiliteit van de bouwhekken. Deze schoor wordt onder een hoek van 60° aan de bouwhekken gemonteerd d.m.v. een stalen kern.
- Zonder bevestigingsstuk - art.: [1044560](#)
- Met bevestigingsstuk - art.: [1044561](#)

## Bouwheknagel met haak

- Nagel met veiligheidshaak
- Lengte: 80 cm
- Gewicht: 2,9 kg
- Materiaal: verzinkt staal
- art.: [1044559](#)

## Twin stapelsysteem voor bouwhekken en bouwhekvoeten

- Professioneel opslag- en transportsysteem in verzinkt staal voor de verticale handling, transport en stockage van bouwhekken, de bouwhekvoeten en de klemmen. Dit 'twin'-systeem zorgt ervoor dat uw hekken, voeten en klemmen altijd in één handeling verplaatst en gestockeerd kunnen worden. Dit bespaart plaats en ruimte op de vrachtwagen en op de bouwplaats.
- Professionele uitvoering, andere opbouw dan de goedkopere modellen in de markt
- Kraanbaar: voorzien van 4 hijsogen
- Stevige profielen, dus handling met vlakklift mogelijk aan zijkant en ook aan de kopse kanten
- Uitklapbare hekken, als beveiliging en afscherming van de bouwhekvoeten zorgt naast beveiliging, ook voor extra stevigheid van de transportbak
- Systeem met gaten, i.p.v. pennen heeft als voordeel, dat bouwhekken makkelijker in te zetten zijn (ook door 1 persoon)
- Verlaging van de totaalhoogte tot 2,38 m, zodat veilig en wettelijk wegtransport mogelijk is, zelfs bij ophaalcontainers
- Geschikt voor 27 bouwhekken (van buisdiameter 30 mm)
- Geschikt voor 30 bouwhekvoeten
- Stapelsysteem - art.: [1226581](#)
- Optioneel: afneembare stockagebox voor bouwklemmen - art.: [1226582](#)

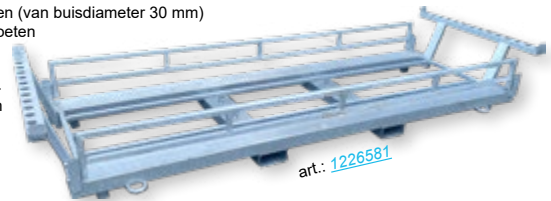

## Bouwhek deurpaneel

- De ingangsuren zijn zo opgebouwd dat ze probleemloos aansluiten op de werfhekken. Het scharnier voor het deurelement wordt in de afsluiting gestoken. Onderaan in de voet is het deurelement vrij.
- Lengte element: 120 cm
- Hoogte element: 200 cm
- Gewicht: 12 kg
- Materiaal: staal verzinkt
- art.: [1043919](#)

## Bouwhek deurscharnier

- Deze deurscharnieren worden opgenomen in verplaatsbare werfafsluitingen bij de bovenkant.
- Materiaal: staal verzinkt
- art.: [1043979](#)

## Bouwhek deurwiel 125 mm

- Deze wielen worden onderaan de deurelementen ingeschoven en met een scharnier bevestigd. Dit deurwiel verbouwt een normaal bouwhek eenvoudig tot een handige, soepel bewegende poort-vleugel.
- Lengte element: 20 cm
- Hoogte element: 25 cm
- Gewicht: 1,25 kg
- Materiaal: staal verzinkt
- art.: [1044566](#)

## Hekwiel

- Eenvoudig te bevestigen onderaan de werfhekkens zelf. Maakt de werfhekkens soepel beweegbaar en zo kan toegang voor auto's en ander materieel bekomen worden. Eenvoudig te bevestigen zonder aanwending van gereedschap.
- Lengte element: 20 cm
- Hoogte element: 25 cm
- Gewicht: 3 kg
- Materiaal: staal verzinkt
- art.: [1044567](#)

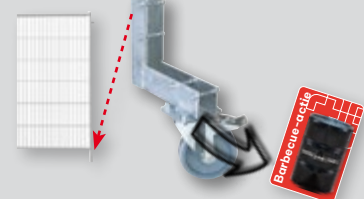
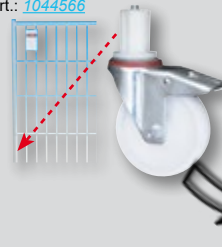



### Bouwhek 4 buizenframe



- Speciale smartweld las
- Bouwhekken 350 x 200 cm
- (l) 350 x (h) 200 cm
- Opstaande buis: 40 mm
- Horizontale buis: 30 mm
- Draaddikte horizontaal: 3,3 mm
- Draaddikte verticaal: 3,3 mm
- art.: [1000015](#)

### Bouwhek 5 buizenframe



- Speciale smartweld las
- Bouwhekken 350 x 200 cm
- (l) 350 x (h) 200 cm
- Opstaande buis: 41,2 mm
- Horizontale buis: 30 mm
- Middenbuis: 30 mm
- Draaddikte horizontaal: 3,3 mm
- Draaddikte verticaal: 3,3 mm
- Verstevigd op de 4 hoeken
- art.: [1057818](#)

### Bouwhek zwaar - type rental

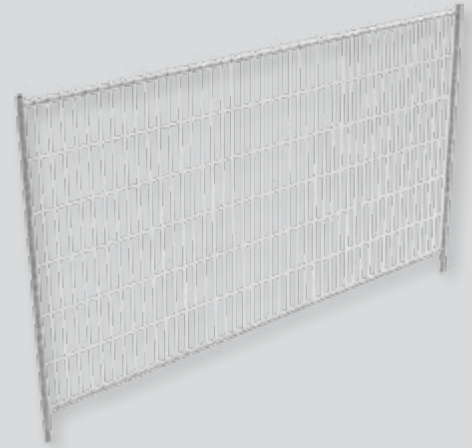

- Warm naverzinkt
- Weerstandlas
- Bouwhekken 350 x 200 cm
- (l) 350 x (h) 200 cm
- Opstaande buis: 40 mm
- Horizontale buis: 28 mm
- Draaddikte horizontaal: 4,5 mm
- Draaddikte verticaal: 4,0 mm
- art.: [1096901](#)



normaal	-
per stuk	-
per 10 stuks	-
per 35 stuks	-

Contacteer ons voor uw beste prijs



normaal	-
per stuk	-
per 10 stuks	-
per 35 stuks	-

Contacteer ons voor uw beste prijs

Versteving op de 4 hoeken én buis in het midden



normaal	-
per stuk	-
per 10 stuks	-
per 30 stuks	-

Contacteer ons voor uw beste prijs

Warm naverzinkt

### Bouwhekklemmen

- Bouwhekklem, voor koppelen van 2 bouwhekken.
- art.: [1002155](#)



normaal	-
per stuk	-
per 10 stuks	-
per 30 stuks	-

Contacteer ons voor uw beste prijs

### Bouwhek antidiefstalslot

- art.: [1044564](#)



normaal	-
per stuk	-
per 10 stuks	-
per 30 stuks	-

Contacteer ons voor uw beste prijs

- Ook verkrijgbaar:
- Sleutel voor schroefmachine
  - art.: [1180864](#)

### Betonblok voor bouwhekken

- Betonblok met 4 gaten, voorzien van staalmat.
- Lengte x breedte: 68 x 22 cm
- Hoogte: 14 cm
- Gewicht: 30 kg
- Materiaal: beton
- art.: [1000063](#)



normaal	-
per stuk	-
per 10 stuks	-
per 30 stuks	-

Contacteer ons voor uw beste prijs

### Kunststof blok

- Kunststof blok met 4 ronde gaten voor bouwhekken + 1 vierkant gat
- Lengte x breedte: 68,5 x 25 cm
- Hoogte: 14 cm
- Gewicht: 26 kg
- art.: [1194466](#)



normaal	-
per stuk	-
per 10 stuks	-
per 30 stuks	-

Contacteer ons voor uw beste prijs

### Bouwhekzeilen standaard

- Afmetingen: 341 x 176 cm - 150 g/m<sup>2</sup>
- Elke 50 cm voorzien van bevestigingssoog
- Verschillende kleuren zijn mogelijk:
- Wit - art.: [1044018](#)
- Zwart - art.: [1044026](#)
- Groen - art.: [1044012](#)
- Blauw - art.: [1044025](#)

Mogelijke kleuren:



normaal	-
per stuk	-
per 10 stuks	-
per 20 stuks	-

Contacteer ons voor uw beste prijs



### Bouwhekzeil winddoorlatend

- Afmetingen: 346 x 176 cm - 150 g/m<sup>2</sup>
- Voorzien van 4 bevestigingsogen
- Verschillende kleuren zijn mogelijk:
- Wit - art.: [1045386](#)
- Zwart - art.: [1085200](#)
- Groen - art.: [1116048](#)
- Blauw - art.: [1116049](#)

Mogelijke kleuren:



normaal	-
per stuk	-
per 10 stuks	-
per 20 stuks	-

Contacteer ons voor uw beste prijs



### Stapelpallet voor bouwhekken Langs 2 kanten met vorklift te laden

- Opslag- en transportsysteem voor 25 bouwhekken.
- Hiermee staan uw bouwhekken steeds verticaal wat makkelijk is voor het uitnemen en wegzetten van de hekken + het voorkomt beschadiging. Hekken blijven hierdoor niet in elkaar haken, wat je bij horizontaal transport wel hebt.
- **Vorklifkokers langs voorzijde en zijkant.**
- Kraanhaken voor transport op de werf.
- Afmetingen: 3,64 x 1,02 m, waardoor je 2 palletten naast elkaar (in lengterichting) op de vrachtwagen kan laden.
- art.: [1009373](#)



Contacteer ons voor uw beste prijs



## Rekken verzinkt staal



- Voor het inrichten van containers, magazijnen en stockruimtes.
- Geen bouten of schroefverbindingen nodig. De jukken en legborden klikken eenvoudig in elkaar en zorgen meteen voor de gewenste stabiliteit, zonder kruisschoring.
- De stevige liggers zijn vervaardigd uit gegalvaniseerde, sterk geprofileerde metaalplaat en worden voorzien van 2 ogen die in de stijlen inhaken.
- Gegalvaniseerde metalen legvlakken zorgen voor een hoog draagvermogen.
- Hoogte: 197 cm / Diepte legbord: 60 cm / Lengte per vak: 120 cm
- Capaciteit: 205 kg per niveau / tot 1500 kg per rek (gelijkmatige belasting)

basisrek (hxlxd) 197x120x60			
art.	omschrijving	aantal	actieprijs
1088493	staander 197 cm	2 x	Contacteer ons voor uw beste prijs
1088494	ligger 120 cm	10 x	
1088495	legvlak 60x60	10 x	

uitbreiding (hxlxd) 197x120x60			
art.	omschrijving	aantal	actieprijs
1088493	staander 197 cm	1 x	Contacteer ons voor uw beste prijs
1088494	ligger 120 cm	10 x	
1088495	legvlak 60x60	10 x	

## Breedvakstelling



- Grootvakstelling voor opslag van volumieuze goederen.
- Onderaan de stijlen is een voetplaat bevestigd, wat verankering mogelijk maakt.
- Stijlen zijn om de 5 cm voorzien van perforaties om de draagbalken in te haken.
- Standaardset = grondniveau + 2 niveaus liggers
- Hoogte: 200 cm / Diepte legbord: 60 cm
- Lengte per vak: 185 cm
- Capaciteit: 470 kg per niveau / 2,5 tot 7,5 ton per rek (afh. van aantal liggers)

basisrek (hxlxd) 200x185x60			
art.	omschrijving	aantal	actieprijs
1088488	staander 200 cm	2 x	Contacteer ons voor uw beste prijs
1088490	ligger 185 cm	4 x	
1088492	legborden	2 x	
1088489	ankerbouten	4 x	
1088491	veiligheidsspallen	8 x	

uitbreiding (hxlxd) 200x185x60			
art.	omschrijving	aantal	actieprijs
1088488	staander 200 cm	1 x	Contacteer ons voor uw beste prijs
1088490	ligger 185 cm	4 x	
1088492	legborden	2 x	
1088489	ankerbouten	2 x	
1088491	veiligheidsspallen	8 x	

## Palletstelling



- Magazijnrekken voor opslag van palletgoederen.
- Hoogte: 300 cm
- Diepte: 110 cm
- Lengte per vak: 270 cm
- Capaciteit: ca. 3000 kg per niveau
- Ook andere afmetingen verkrijgbaar.
- Basisrek = 2 staanders + 2 niveaus (= 4 liggers)

basisrek (hxlxd) 300x270x110			
art.	omschrijving	aantal	actieprijs
1094260	staander 300 cm	2 x	Contacteer ons voor uw beste prijs
1094261	ligger 270 cm	4 x	
1094263	ankerbouten	4 x	
1094262	veiligheidsspallen	8 x	

uitbreiding (hxlxd) 300x270x110			
art.	omschrijving	aantal	actieprijs
1094260	staander 300 cm	1 x	Contacteer ons voor uw beste prijs
1094261	ligger 270 cm	4 x	
1094263	ankerbouten	2 x	
1094262	veiligheidsspallen	8 x	

## Euro - Gitterbox

- Eerste-hands, officiële EUR-pool gitterbox
- Afmetingen (lxbxh): 120 x 80 x 80 cm
- Laadvermogen: 1500 kg
- Stapelbaar/belasting: 6000 kg
- Cfr. UIC-norm 435 - 3 / DIN15155
- art.: [1011490](#)



normaal	-	Contacteer ons voor uw beste prijs
per stuk	-	
per 3 stuks	-	
per 6 stuks	-	

## Stapelbak verzinkt Type 1000 x 800 x 500

- Verzinkte stapel- en kraancontainer.
- Afmetingen (lxbxh): 100 x 80 x 50 cm
- Dichte wanden
- Stevige metalen bodem
- 4 hijsogen
- Draagkracht 1500 kg
- Ideaal als transport- en opslagcontainer van, naar en op de werf.
- art.: [1060532](#)



normaal	-	Contacteer ons voor uw beste prijs
per stuk	-	
per 3 stuks	-	
per 6 stuks	-	

## Stapelbak verzinkt Type 1250 x 850 x 600

- Verzinkte stapel- en kraancontainer.
- Afmetingen (lxbxh): 125 x 85 x 60 cm
- Dichte wanden
- Stevige metalen bodem
- 4 hijsogen
- Draagkracht 1500 kg
- Ideaal als transport- en opslagcontainer van, naar en op de werf.
- art.: [1060531](#)



normaal	-	Contacteer ons voor uw beste prijs
per stuk	-	
per 3 stuks	-	
per 6 stuks	-	

## Mobiele benzinetank

- Geschikt voor vervoer van benzine voor direct gebruik (ADR 1.1.3.1 c)
- Tank uit PE+koolstof waardoor tank niet electrostatisch wordt (gepatenteerd)
- Met peilstok voor vulniveau-aanduiding
- Geïntegreerde tankpistoolhouder
- Met handpomp (25 liter/minuut)
- Met 2,7 m brandstofslang en tankpistool.
- Voorzien van vulopening, ontluichtingskap
- Uitsparingen voor spanriemen + vorkliftuit-sparing
- Inhoud: 120 liter (ook verkrijgbaar 190 liter)
- lxbxh: 80x60x47 cm
- Leeg gewicht: 26 kg
- art.: [1085058](#)



Contacteer ons voor uw beste prijs

## Mobiele dieseltanks

- Geschikt voor vervoer van diesel voor onmiddellijk, eigen gebruik op de werf. Voldoet aan ADR reglementering (ADR 1.1.3.1 c).
- Met 12V brandstofpomp (40 liter/minuut) - 4 m aansluitkabel
- Met 4 m brandstofslang met automatisch afslagpistool
- Met vulopening, ontluichtingskap
- Uitsparingen voor spanriemen.
- Inhoud 200 liter: makkelijk in bestelwagen, in stationwagen. Zonder deksel.
- Inhoud 430 liter: makkelijk op open bestelwagen. Met deksel.
- 200 l. - art.: [1057156](#)
- 430 l. - art.: [1057157](#)



Contacteer ons voor uw beste prijs

## Automatische kantelbak / afvalbak

- Voorzien van veiligheidsketting voor verankering aan voorklif
- Automatisch kantelsysteem:
  1. Hendel wordt ingedrukt
  2. Kantelsysteem wordt vrijgegeven
  3. Bak kantelt voorwaarts
  4. Afval wordt gestort
  5. Wanneer de bak terugkantelt, wordt het kantelsysteem terug vastgezet
- Laadvermogen: 2000 kg / Type: 900 / Inhoud: 765 l.
- Afmetingen (lxbxh): 152,5 x 121,5 x 87 cm
- Gewicht: 122 kg
- art.: [1010794](#)



- Optioneel: 4-delige wielenset
- art.: [1092995](#)

Contacteer ons voor uw beste prijs



### Containerslot (inclusief hangslot)

- Geleverd inclusief hangslot + sleutels + ID
- Verhoogde weerstand door slimme sleufconstructie over de montage steunen van de stangen
- Te gebruiken op containers, trailers, laadbakken met dubbele deur
- Eenvoudig te monteren
- art.: [1091582](#)



Contacteer ons voor uw beste prijs

### Werfbox compacte materiaalcontainer

- Beveilig uw materiaal tegen diefstal.
- Voor de kleinere werven, of werven waar weinig plaats is hebben we deze zeer compacte opbergbox. Robuuste uitvoering.
- Voorzien van kraanogen en vorkliftsleuven zowel langs de korte als lange zijde.
- Vuurbestendig en waterdicht.
- Afmetingen (bx dxh): 160 x 220 x 245 cm
- Gewicht: 450 kg
- art.: [1070455](#)



### Materiaalcontainer robuuste uitvoering - 6'

- Zeer hoogwaardige materiaalcontainer.
- Voorzien van kraanogen en vorkliftsleuven.
- Afmetingen (lxbxh): 198 x 195 x 191 cm
- Deuropening (bxh): 185 x 169 cm
- Gewicht: 450 kg
- Vorkliftsleuven: opening - 35 x 10 cm (center-center: 95 cm)
- art.: [1082948](#)



### Materiaalcontainer robuuste uitvoering - 8'

- Zeer robuuste en hoogwaardige materiaalcontainer.
- Voorzien van kraanogen en vorkliftsleuven.
- Afmetingen (lxbxh): 244 x 220 x 226 cm
- Deuropening (bxh): 207 x 195 cm
- Gewicht: 630 kg
- Vorkliftsleuven: opening - 35 x 10 cm (center-center: 95 cm)
- art.: [1082949](#)



### Materiaalcontainer robuuste uitvoering - 9' - smal

- Zeer robuuste en hoogwaardige materiaalcontainer.
- Voorzien van kraanogen en vorkliftsleuven.
- Afmetingen (lxbxh): 293 x 220 x 226 cm
- Deuropening (bxh): 207 x 195 cm
- Gewicht: 690 kg
- Vorkliftsleuven: opening - 35 x 10 cm (center-center: 95 cm)
- art.: [1084985](#)



### Materiaalcontainer robuuste uitvoering - 10'

- Zeer robuuste en hoogwaardige materiaalcontainer.
- Voorzien van kraanogen en vorkliftsleuven.
- Afmetingen (lxbxh): 300 x 244 x 260 cm
- Deuropening (bxh): 231 x 228 cm
- Gewicht: 825 kg
- Vorkliftsleuven: opening - 35 x 10 cm (center-center: 95 cm)
- art.: [1070456](#)



### Materiaalcontainer robuuste uitvoering - 15'

- Zeer hoogwaardige materiaalcontainer.
- Voorzien van kraanogen en vorkliftsleuven.
- Afmetingen (lxbxh): 455 x 220 x 226 cm
- Deuropening (bxh): 207 x 195 cm
- Gewicht: 915 kg
- Vorkliftsleuven: opening - 35 x 10 cm (center-center: 95 cm)
- art.: [1070457](#)



### Werfwagen type UC - sneltransport

- Werfwagen type UC: 3,00 x 2,00 m
- Sneltransport werfwagen met MTM < 750 kg

#### Technische gegevens:

- Exterieur:
  - Breedte: 207 cm
  - Lengte: 309 cm
  - Lengte met trekhaak: 441 cm
  - Hoogte: 304 cm
- Interieur:
  - Breedte: 187 cm
  - Lengte: 282 cm
  - Hoogte: 221 cm
- Deuropening:
  - Breedte: 91 cm
  - Hoogte: 201 cm

• art.: [1164063](#)



## Zomerkledijset

2x



+

10x



Contacteer ons voor uw beste prijs



uw logo hier

**ACTIE**  
Bij aankoop van 2 shorten en 10 T-Shirts **GRATIS** bedrukking van uw logo op de T-Shirts en **GRATIS** veiligheidszonnebril

art.: 1122119

## Matentabel T-Shirt's

Art. nr.	1224873	1224874	1224875	1224876	1224877	1224878	1224879	1224880	1224881	1224882
Maat	XXS	XS	S	M	L	XL	XXL	3XL	4XL	5XL
A - Borstbreedte (cm)	43,5	46	49	52	55	58	61	64	69	74
B - Lengte shirt (cm)	64	66	69	72	74	76	78	80	82	84
C - Mouwlengte (cm)	19	19,5	20,5	21,5	22,5	22,5	23,5	24,5	24,5	25

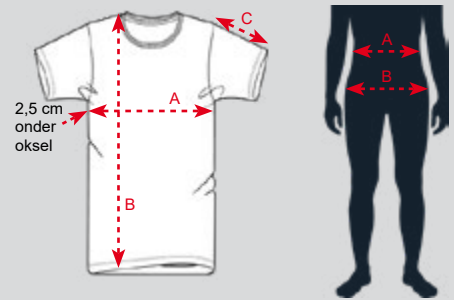

## Matentabel werkshorten

Art. nr.	1219586	1219587	1219588	1219589	1219590	1219591	1219592	1219593	1219594	1219595	1219596
Bestelmaat	42	44	46	48	50	52	54	56	58	60	62
A - Omtrek taille (cm)	73-76	77-80	81-84	85-88	89-92	93-96	97-101	102-106	107-111	112-116	117-121
B - Omtrek heup (cm)	88-91	92-95	96-99	100-103	104-106	107-110	111-114	115-118	119-121	122-126	127-130

## Veiligheidsbril

- Polycarbonaatbril uit één stuk
- Veren met platte spatels aan de uiteinden
- Geïntegreerde polycarbonaat neusbrug
- Makkelijk te combineren bij het dragen van een helm en/of gehoorkap
- Laterale bescherming
- Montuur en lenzen van polycarbonaat
- Gewicht: 25 g
- art.: [1088080](#)



Contacteer ons voor uw beste prijs

## Gehoorkap - 30 dB

- Gehoorcap met ABS schelpen
- Kussentjes gevuld met synthetisch schuim
- Dubbele beugel van plastic (POM), regelbaar in de hoogte, zacht en geventileerd voor een nog beter comfort.
- Oorschelp: ABS
- Oordopje: Schuimrubber
- Band: POM
- art.: [1067165](#)



Contacteer ons voor uw beste prijs

## Veiligheidshelm wit

- Geventileerde polypropyleen veiligheidshelm PP
- Hoge weerstand
- UV behandeling
- Polyamide binnenwerk: 3 textiel banden met 8 bevestigingspunten
- Badstof zweetband
- Innoverend sluitsysteem type Rotor®
- Voor een hoofdtrek tussen 53 en 63 cm
- 2 posities mogelijk (hoog/laag) voor een beter comfort
- Andere kleuren verkrijgbaar
- art.: [1095474](#)



Contacteer ons voor uw beste prijs

## Werk schoenen S3 - BASE B416

- leder in de massa gewaxt, hierdoor een nog beter ademend vermogen en een hogere waterbestendigheid - 6 uur waterbestendig. S3 - dus goedgekeurd voor gebruik op werven
- Model B416: beschikbaar van maat 39 tot maat 47

### Eigenschappen:

- Zacht volnerf High-tech 3D voering meer ventilerend
- Airtech 2D PU/TPU skin buitenzool
- Composite antiperforatiezool
- Fresh-N-flex (coolmax)
- Betere flex en schokabsorbtie
- Met vulmateriaal beklede tong
- Lichtgewicht
- Zeer hoog draagcomfort
- Sterke prijs/kwaliteitsverhouding



Contacteer ons voor uw beste prijs

## Werk schoenen S3 - BASE B118

- De perfecte werkschoen, topkwaliteit voor een zeer goede prijs
- S3 - dus goedgekeurd voor gebruik op werven
- Laag model: B118: beschikbaar van maat 36 tot maat 49

### Eigenschappen:

- Zacht volnerf leder - 4 uur waterbestendig
- High-tech 3D voering meer ventilerend
- Airtech 2D PU/TPU skin buitenzool
- Composite antiperforatiezool
- Fresh-N-flex (coolmax)
- Betere flex en schokabsorbtie
- Met vulmateriaal beklede tong
- Lichtgewicht
- Zeer hoog draagcomfort
- Sterke prijs/kwaliteitsverhouding



Contacteer ons voor uw beste prijs

## Werk schoenen S3 - BASE B119

- De perfecte werkschoen, topkwaliteit voor een zeer goede prijs
- S3 - dus goedgekeurd voor gebruik op werven
- Model B119: beschikbaar van maat 36 tot maat 49

### Eigenschappen:

- Zacht volnerf leder - 4 uur waterbestendig
- High-tech 3D voering meer ventilerend
- Airtech 2D PU/TPU skin buitenzool
- Composite antiperforatiezool
- Fresh-N-flex (coolmax)
- Betere flex en schokabsorbtie
- Met vulmateriaal beklede tong
- Lichtgewicht
- Zeer hoog draagcomfort
- Sterke prijs/kwaliteitsverhouding



Contacteer ons voor uw beste prijs